



收纳
2019

MUJI
無印良品





※图中商品仅供参考。

以“易用性”为标尺进行设计。

可根据用途、喜好、风格,选择收纳用品的尺寸、形状及材料。以基准尺寸“模数”为基础制作的家具,组合使用的自由度高,物品摆放更加整洁利落。收纳用品备有多种尺寸规格,合理利用空间的同时,为生活提供了各种便利。贴近用户的个性,为营造舒适空间提供解决方案。

关于模数的详细内容,请参阅P57。

MUJI passport

让您在無印良品购物更加便利的App。

您可通过MUJI passport查找附近店铺，检索或购买商品，获取最新资讯，分享商品的使用心得，参与互动等。

当您在店铺、MUJI passport App、官方网络商城购物或签到时，您的MUJI里程数会不断的增加，达到一定里程数时您将获赠相应的MUJI积分，用于兑换礼品。

请尽情享受这款App为您带来的全新购物体验。

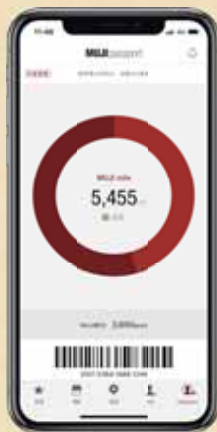

iPhone设备用



Android设备用

MUJI里程&MUJI积分计算方式

根据所持有的MUJI里程数进行会员升级，并赠送MUJI积分。

会员级别	普通级	铜级	银级	金级
MUJI里程数	500以下	500及以上	3000及以上	8000及以上
获赠MUJI积分	—	里程的10%	里程的20%	里程的30%

- ※MUJI里程适用于商品折后金额。
- ※MUJI里程于每自然年度末12月31日24:00时清零。
- ※MUJI积分的有效期限为获得积分的次年12月31日24:00时清零。
- ※MUJI积分不能转让，不能兑换现金。
- ※配送费与安装费不能累计里程。
- ※发生退货时，相应的里程将被扣除。

passport会员级别

累计一定的里程数后，可达成相应的会员级别。

※passport会员级别的有效期限为会员级别达成的次年年末(12月31日24:00时)

- 金级 8000里程数 及以上
- 银级 3000里程数 及以上
- 铜级 500里程数 及以上

MUJI里程的3种获取方式

- 在店铺消费后，可获得MUJI里程。(1元=1里程)
※里程将在消费次日到账。
※仅限中国大陆地区的实体店铺。(MUJI HOTEL、MUJI Diner北京坊、Café&Meal MUJI北京坊除外)
- 在官方网络商城购物后，可获得MUJI里程。(1元=1里程)
※里程将在确认收货，订单状态更新为已完成后5日到账。
- 在店铺签到后，可获得MUJI里程。(1次签到=1里程)
※每日每店仅限签到1次。
※每日签到上限为5家店。
※里程将在签到次日到账。
※仅限线下实体店。(MUJI HOTEL、MUJI Diner北京坊、Café&Meal MUJI北京坊除外)

商品目录册阅读方法

商品介绍说明(例)

- 商品名称 ● 组合桌
- 商品货号 and 价格 ● 38918042 | OA
- 尺寸·颜色·数量等 类型或商品规格 ● 长82.5×宽39.5×高164.5cm
柜内尺寸(上层):长78×宽38×高91cm
承重:桌面40kg、搁板1块5kg
- 简要说明 ● 适合进行电脑操作的尺寸。
- 注意事项 ● ※无法与组合式边柜/抽屉/大进行组合。
- 图标表示 (参考下一页的分类) ●

新品介绍

NEW
¥4,000

关于商品介绍

NEW 2019春夏发售新品
 获得优良设计奖的商品 ※1

无论售前还是售后,可提供多种贴心服务



配送服务

从大件家具到小件商品,可提供付费送货上门服务。详细情况可咨询店员。

单笔消费购买商品满2000元时,可享受免费配送服务;消费不足2000元时,市内配送费用每次80元。



组装/安装服务

提供开箱安装·包装材料带回·组装家具等多种服务。

关于组装/安装服务

在实体店购买商品时,可选择“开箱安装·包装材料带回”、“组装”等有关组装和安装的服务。

※配送当日,无法安排配送员在送货地址直接进行组装或安装,敬请谅解。

※详细情况请咨询店员。

类别	对象商品(例)	付费标准(元)
A	例:床框用床头板	0
B	例:实木餐桌/白橡	50
C	例:收纳床	100
D	例:组合式木架套装/5层×3列/WN	150
E	例:组合式边柜/C套装/OA	200

※A类为配件商品,需在同时购买主体的情况下提供免费组装服务。

※配送员将在客户家中进行产品组装。不同产品的组装时间亦不相同,敬请知悉。

※部分地区不支持配送,敬请知悉。

※如果不选择“包装材料带回”服务,请在收到货物后告知配送员。

※费用按件收取,如有多件商品,则总费用为单价×数量。

※组装服务不含沙发套的安装。

※组装服务包括开箱安装·包装材料带回。不支持仅选择包装材料带回服务。

※组装/安装费用根据不锈钢·钢制组合架、组合式木架、组合式边柜、松木组合架的列数、层数而略有差异。

※带脚轮硬纸板柜的组装服务必须选择“纵向”或“横向”规格。

多功能架、自由式架的组装不包括可动板的安装。

不提供叠放后的金属连接件的安装。

※不提供墙壁和天花板的固定配件安装。

無印良品®的官方网络商城。



访问官方网络商城可以浏览推荐商品集萃、促销优惠活动等详细的商品信息。

→ <https://www.muji.com.cn/cn/store>

关于本商品目录册的登载图标(图标表示)的说明



需要使用十字螺丝刀的商品



可一个人独自组装



组装式+组装所需时间(分)



两人或两人以上才能完成组装

收纳家具·收纳用品



可收纳A4尺寸物品



可收纳CD



可用于组合架收纳



可收纳DVD



可用于组合式木架收纳

※1 获得优良设计奖(2018年度优良设计奖、优良设计奖长寿设计奖)的商品。

收纳家具

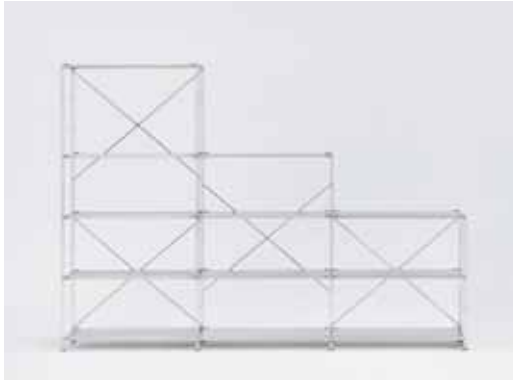

不锈钢·钢制组合架

组合架可以选择丰富的零配件自由组装。

12



组合式木架

横向或纵向均可拓展的置物架。没有背板,也可用作房间的隔断。

18



硬纸板柜

又轻又结实的收纳柜,横放竖放,皆可使用。

22



组合式边柜

可当作电视柜或书架,也可作为起居室或卧室的收纳架存放物品。

23



橱柜·收纳柜

宽幅统一的多款橱柜与收纳柜。

26



薄型架

可用于宽敞抑或狭窄空间的薄型置物架。另外还提供可变换高度的追加套装及角落用架。

28



壁挂式家具

30

可以简单地挂在墙壁上的悬挂式家具，能有效地利用空间。



衣架

33

结构简单的衣架，可以放在门厅、客厅等容易看到的地方。



镜子

33

有多种材料和大小可供选择的落地镜。

收纳用品



PP收纳系列

36

从可以收纳小物品或文件的小尺寸，到适合收纳衣物的大尺寸，有丰富的规格可供选择。



聚乙烯软盒

42

具有聚乙烯“柔软”的优点，适用于多种场景使用的收纳盒。



不锈钢丝收纳用品·镀锌铁盒

43

将提手置于内侧后，可进行叠放的不锈钢丝收纳用品。以及三角形易于收纳于房间角落的镀锌铁盒。



油棕叶柄收纳用品

44

使用油棕叶手工编制的收纳用品，洋溢着自然风情。



藤编收纳用品

45

使用手感滑顺的藤条手工编制的收纳用品。



附提手收纳用品

46

便于携带的收纳袋，外侧底面和内侧施有涂层，便于擦除污渍。



聚酯纤维棉麻混纺收纳用品 47
布料的内侧进行了涂层处理,可折叠的布料收纳用品。



纸板收纳用品 48
可自由组装式轻量结实的纸板材料收纳用品。



PP文件盒 51
除了文件以外,还可以收纳报纸和杂志等物品的收纳盒。



纸板文件盒 52
不使用时可以折叠保存的纸板文件盒。



亚克力收纳用品 53
适于存放文具或饰品等,用途广泛的收纳用品。





※图中商品仅供参考

不锈钢·钢制组合架

根据可用性可以选择各个部件的组合架。
您可以根据需要制作功能性的置物架，
如放置洗衣用品、用作衣柜、书架或书桌等。

组合架的基本配置

组合架由立杆、搁板、交叉杆组成。
组装简单，搁板可以18.5cm为间距调节安装位置。
主体材料可以选择不锈钢或钢。

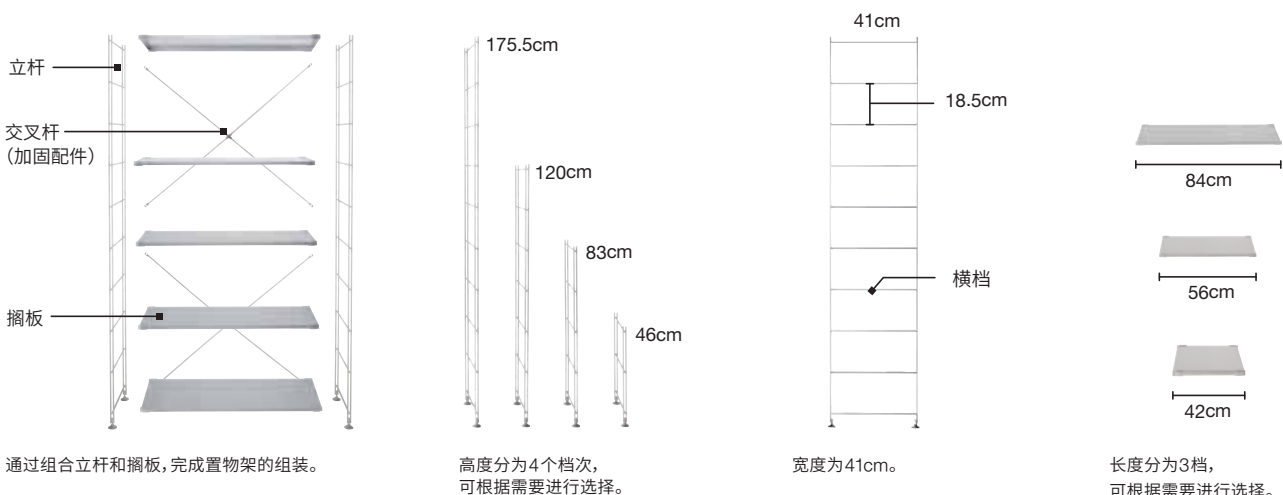

组合架的搭配示例

通过自由组合搁板和立杆等部件，可以组装出专属于自己的置物架。
本品适合于多种场景，可根据房间布局合理放置。



¥3,150
搁板套装/宽型/大/OA



¥2,430
搁板套装/中/WN



组合价格 ¥7,610
搁板套装/宽型/中/OA、追加用立杆/中×2
追加搁板/角落型×4、交叉杆/大

家具搭配顾问推荐的组合

無印良品的家具搭配顾问推荐的组合架的组合方式。



墙面柜2连

基本组合。可以通过变更搁板位置或组合收纳用品，打造适合自己的柜子。

组合价格 ¥6,140

搁板套装/宽型/大/OA、追加用立杆/大
追加搁板/长84cm型用 ×5、交叉杆/大 ×2



边柜2连

可作为窗台或柜台使用的组合。通过调高底层的柜脚，既有利于打扫卫生，又可以使房间显得更宽敞。

组合价格 ¥3,710

搁板套装/宽型/小/OA、追加用立杆/小
追加搁板/长84cm型用 ×3、交叉杆/大

具有专业知识的無印良品的咨询顾问竭诚为您服务。



透过家具为生活提供建议。

—家具搭配顾问(Interior Advisor)



此徽章为标志

从有关收纳的各种难题,到家具的摆放和挑选方法,乃至整个家居的整体搭配,为每位顾客提供量身定制的家居生活设计方案。

家具搭配咨询会

为了帮助每一位顾客打造舒适的生活空间。無印良品培养了拥有丰富专业知识的家具搭配顾问,为您提供一对一更细致的服务。请致电或前往对象店铺预约参加家具搭配咨询会。

家具搭配咨询服务在以下城市指定店铺展开

- 上海
- 杭州
- 西安
- 厦门
- 长沙
- 郑州
- 成都
- 南京
- 武汉
- 南昌
- 广州
- 沈阳
- 北京
- 昆明
- 重庆
- 深圳
- 南宁
- 苏州
- 青岛
- 福州
- 海口



※具体店铺信息,可扫描右侧二维码,关注微信公众号查看。



不锈钢组合架

套装 将基本结构的配件按照尺寸进行了组合。

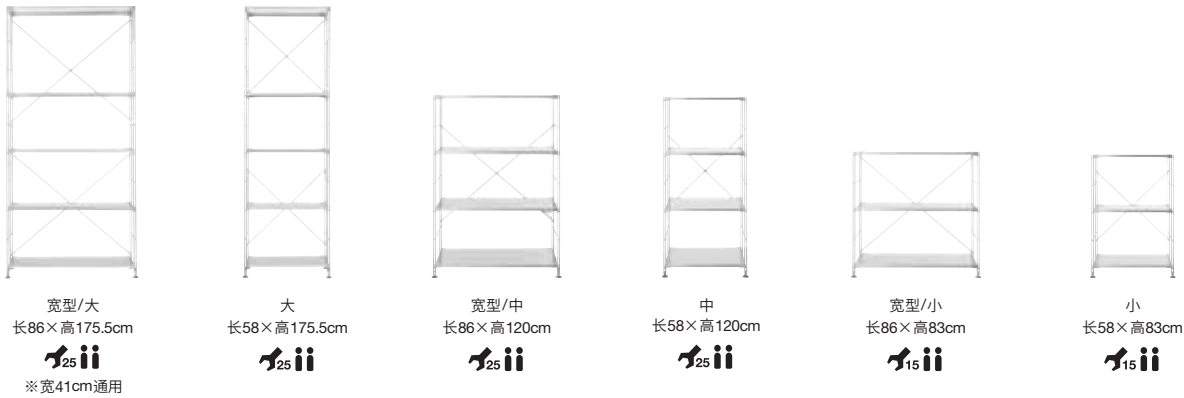

搁板套装/不锈钢

61179063 宽型/大	¥2,610
61179032 大	¥2,160
61179070 宽型/中	¥2,160
61179049 中	¥1,800
61179087 宽型/小	¥1,710
61179056 小	¥1,440



搁板套装/OA

37238992 宽型/大	¥3,150
37236493 大	¥2,610
37239005 宽型/中	¥2,610
37238978 中	¥2,160
37239012 宽型/小	¥1,980
37238985 小	¥1,710



搁板套装/WN

37236462 宽型/大	¥3,330
37236424 大	¥2,970
37236479 宽型/中	¥2,970
37236431 中	¥2,430
37236486 宽型/小	¥2,070
37236455 小	¥1,800

搁板 提供6种材料和样式。可根据实际空间和收纳物品的种类进行选择。



追加搁板/不锈钢丝

61179322 长84cm型用	¥410
61179339 长56cm型用	¥320
61179346 长42cm型用	¥270

※“追加搁板/不锈钢丝”上不可安装“高度调整金属零件”。



追加搁板/不锈钢

61179155 长84cm型用	¥410
61179162 长56cm型用	¥320
61179179 长42cm型用	¥280

不锈钢/毛丝面加工

[承重]

搁板:约30kg 高175.5cm型:最大100kg
高120cm型:最大75kg
高83cm型:最大50kg
高46cm型:最大30kg

※整个搁板均匀承重情况下



追加搁板/浅灰色

37414525 长84cm型用	¥260
37414532 长56cm型用	¥220
37414549 长42cm型用	¥170

搁板:钢、环氧树脂粉体涂装
挂钩:不锈钢

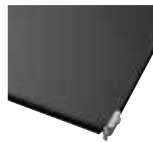

追加搁板/深灰色

37414488 长84cm型用	¥260
37414495 长56cm型用	¥220
37414501 长42cm型用	¥170

搁板:钢、环氧树脂粉体涂装
挂钩:不锈钢

[搁板的有效内部尺寸]

长84cm型:长80×宽39.5cm
长56cm型:长52×宽39.5cm
长42cm型:长38×宽39.5cm



追加搁板/OA

37167025 长84cm型用	¥430
37167032 长56cm型用	¥340
37167049 长42cm型用	¥300

搁板:中密度纤维板/白橡木刨切单板/
丙烯酸树脂涂装
加强棒:钢
挂钩:不锈钢



追加搁板/WN

37167056 长84cm型用	¥470
37167063 长56cm型用	¥390
37167070 长42cm型用	¥340

搁板:中密度纤维板/黑胡桃刨切单板/
丙烯酸树脂涂装
加强棒:钢
挂钩:不锈钢

交叉杆 减轻搁板摇晃的加固配件。



交叉杆

61179261 大/长84cm型用	¥140
61179278 小/长42~56cm型用	¥110

立杆 搁板支撑用配件。可以通过组合增加宽度,或选用不同高度,组装专属于自己的置物架。

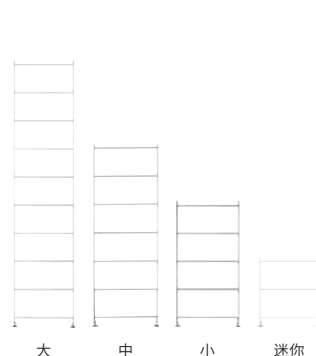

追加用立杆

61179223 大	¥560
61179230 中	¥430
61179247 小	¥300
61179254 迷你	¥260

[追加用立杆的尺寸分类]

大:高175.5cm型用
中:高120cm型用
小:高83cm型用
迷你:高46cm型用

搁板/小搁板型 通过组合,可有效利用架内空间。



追加小搁板/宽12cm(长84cm型用)

- | | |
|----------------------------------|------|
| 37413931 不锈钢 | ¥280 |
| 37413917 OA | ¥280 |
| 搁板: 胶合板/白橡木刨切单板/聚丙烯睛树脂涂装 挂钩: 不锈钢 | |
| 37413924 WN | ¥300 |
| 搁板: 胶合板/黑胡桃刨切单板/聚丙烯睛树脂涂装 挂钩: 不锈钢 | |
| [承重] 搁板: 约5kg | |
| [搁板的有效内部尺寸] 长79.5×宽12cm | |

搁板/角落型 L形搁板。单独将搁板用作架子时,不可使用脚轮。

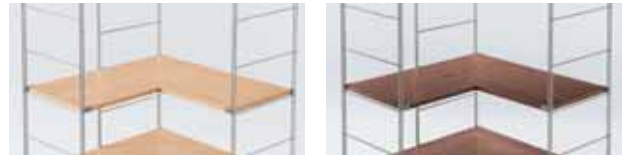

追加搁板/角落型(长84cm型用)

- | | |
|----------------|--|
| 37413887 OA | ¥1,000 |
| 37413894 WN | ¥1,100 |
| [承重] 搁板: 约30kg | ※ 不进行连接、只使用追加搁板/角落型单独置物架时,必须使用交叉杆增加强度。不同的组合可增加搁板数量和种类不同,详情请咨询店员。 |
| [搁板的有效内部尺寸] | |

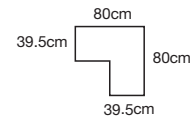

背板 可减轻搁板的左右摇晃,并可作为搁板的间隔使用。



背板/小/深灰色(对应2层搁板间)

- | | |
|------------------|------|
| 76580997 长84cm | ¥140 |
| 76581000 长56cm | ¥110 |

背板/大/深灰色(对应3层搁板间)

- | | |
|------------------|------|
| 76580775 长84cm | ¥210 |
| 76580782 长56cm | ¥170 |

可选配件 可以根据易用性需求,选择合适配件。



不锈钢组合架用/高度调整金属零件

- | | |
|--|-----|
| 76580850 4个装 | ¥90 |
| ※ 安装高度调整零件后可使搁板调高最大9.5cm。 | |
| ※ 不可安装于“追加搁板/不锈钢丝”、“追加隔板/角落型”、“追加小搁板/宽12cm”。 | |

组合架/挂衣杆

- | | |
|--------------------|------|
| 61179797 长84cm型用 | ¥180 |
| 61179803 长56cm型用 | ¥150 |
| ※ 承重: 10kg | |
| ※ 可用于钢制组合架。 | |

组合架用滑轮

- | | |
|-------------------------------|-----|
| 61179780 4个装 | ¥95 |
| ※ 避免在立杆(大)上安装滑轮。 | |
| ※ 将调节旋钮换成滑轮后,高度将变高约5.1cm。 | |
| ※ 使用滑轮时,请将重量控制为整体承重量一半以下进行使用。 | |

木制收纳箱 可以单独放在地面上使用,也可与组合架搭配使用的收纳箱。



木制收纳箱/抽屉式/2层/宽型

- | | |
|--------------------|------------|
| 82528640 OA | (NEW) ¥400 |
| 82528596 WN | ¥500 |
| 约长52×宽37×高34.5cm | |
| 承重: 顶板约5kg、各抽屉约5kg | |

木制收纳箱/抽屉式/4层/宽型

- | | |
|--------------------|------------|
| 82528664 OA | (NEW) ¥600 |
| 82528619 WN | ¥700 |
| 约长52×宽37×高34.5cm | |
| 承重: 顶板约5kg、各抽屉约2kg | |

木制收纳箱/开放型/宽型

- | | |
|-------------------|------------|
| 82528671 OA | (NEW) ¥280 |
| 82528626 WN | ¥380 |
| 约长52×宽37×高34.5cm | |
| 承重: 顶板约5kg、底板约5kg | |



木制收纳箱/抽屉式/2层

- | | |
|--------------------|------------|
| 82528633 OA | (NEW) ¥300 |
| 82528589 WN | ¥400 |
| 约长26×宽37×高34.5cm | |
| 承重: 顶板约3kg、各抽屉约3kg | |



木制收纳箱/抽屉式/4层

- | | |
|--------------------|------------|
| 82528657 OA | (NEW) ¥500 |
| 82528602 WN | ¥600 |
| 约长26×宽37×高34.5cm | |
| 承重: 顶板约3kg、各抽屉约1kg | |



落地放置时,通过使用连接金属零件,可叠放2层。

※ 放在家具上使用时,请勿置于距离地面的高度超过46.5cm的地方。
 ※ 放置于收纳家具中等由于家具搁板或顶板作用而不会掉落的地方时,请勿置于距离地面的高度超过85cm的地方。

钢制组合架

套装 包括2种宽度和4种高度的基本组合架套装。

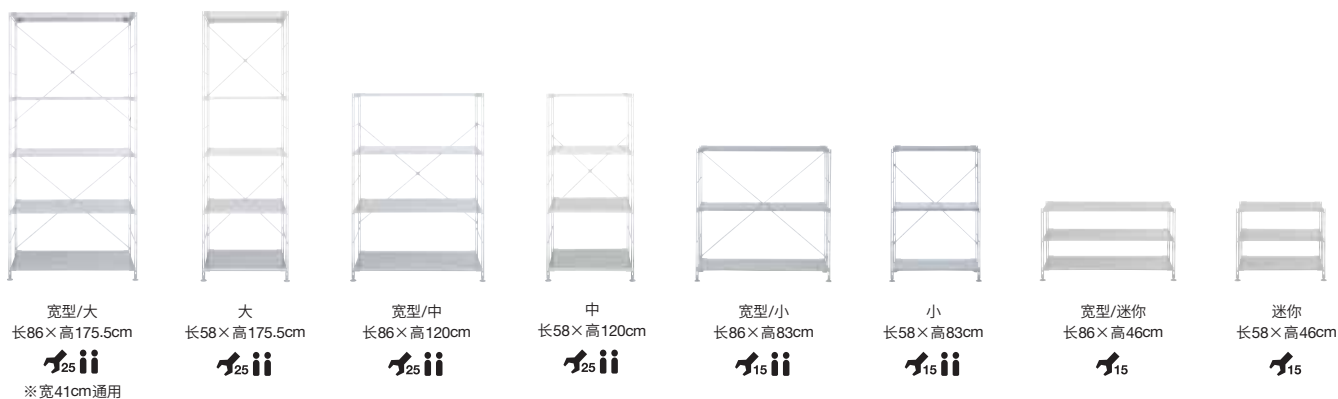

宽型/大
长86×高175.5cm
25 ii
※宽41cm通用

大
长58×高175.5cm
25 ii

宽型/中
长86×高120cm
25 ii

中
长58×高120cm
25 ii

宽型/小
长86×高83cm
15 ii

小
长58×高83cm
15 ii

宽型/迷你
长86×高46cm
15

迷你
长58×高46cm
15



钢制隔板套装/灰色

61179391 宽型/大	¥1,350
61179353 大	¥1,140
61179407 宽型/中	¥1,090
61179360 中	¥860
61179414 宽型/小	¥810
61179377 小	¥710
61179421 宽型/迷你	¥670
61179384 迷你	¥570

搁板 可根据收纳空间以及收纳物品进行选择。



钢制追加搁板/灰色

61179551 长84cm型用	¥180
61179568 长56cm型用	¥160
61179575 长42cm型用	¥120

钢/环氧树脂粉末涂装



木制追加搁板/灰色

61179582 长84cm型用	¥248
61179599 长56cm型用	¥190
61179605 长42cm型用	¥180

木制搁板:中密度纤维板/天然木刨切单板/
丙烯酸树脂涂装
挂钩部:钢/环氧树脂粉末涂装

[承重] 搁板:约30kg
高175.5cm型:最大100kg 高120cm型:最大75kg
高83cm型:最大50kg 高46cm型:最大30kg
※整个搁板均匀承重情况下

[搁板的有效内部尺寸]
长84cm型:长80×宽39.5cm 长56cm型:长52×宽39.5cm
长42cm型:长38×宽39.5cm

交叉杆 减轻搁板摇晃的加固配件。



交叉杆/灰色

61179667 大/长84cm型用	¥60
61179674 小/长42~56cm型用	¥55

立杆 搁板支撑用配件。可以通过组合增加宽度,或选用不同高度,组装专属于自己的置物架。

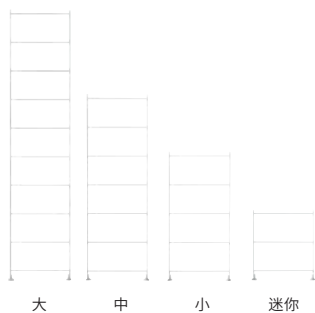

追加用立杆/灰色

61179629 大/高175.5cm型用	¥240
61179636 中/高120cm型用	¥190
61179643 小/高83cm型用	¥160
61179650 迷你/高46cm型用	¥90

宽度通用配件 宽41cm型的通用配件。



组合架/挂衣杆

61179797 长84cm型用	¥180
61179803 长56cm型用	¥150

承重:10kg



钢制组合架用 高度调整金属零件/灰色

76580867 4个装	¥75
----------------	-----

※1个搁板套装可最大安装3组(搁板3块)高度调整金属零件。
※安装高度调整零件后可使搁板调高最大9.5cm。
※请与非高度调整金属零件的搁板搭配使用。
※不可安装于“追加搁板/不锈钢丝”、“追加搁板/角落型”、“追加小搁板/宽12cm”。

组合式木架

可配合使用要求,纵横可自由扩展的组合式木架。
因无背板设计,不仅可用作书架、装饰架,还可用作空间隔断架。
另有宽型尺寸设计,使用范围进一步扩展。



组合价格 ¥3,300

3层(基本组套)、宽型/3层(追加组套)

组合式木架的基本配置

只需连接隔板内的钢管,并固定螺栓使用的简单结构。
每个格子可恰好容纳无印良品的收纳用品。

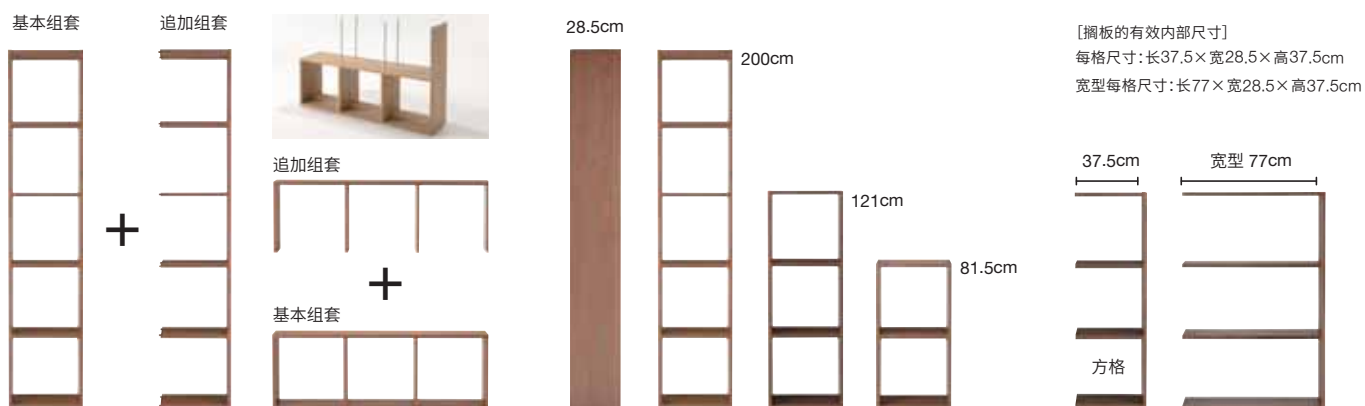

通过将基本组套和追加组套进行组合,可以在横向或纵向上自由打造定制收纳格。

宽度仅有28.5cm一种规格。高度分为3个档次,可根据需要进行选择。

方格长度有2种规格可供选择。

套装 将易用组合设计为套装。

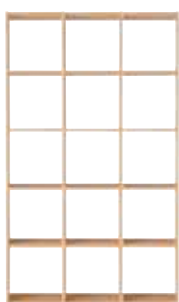

5层3列
长122×高200cm



※宽28.5cm通用



5层2列
长82×高200cm



3层3列
长122×高121cm



3层2列
长82×高121cm



套装/5层×3列

38932253 | OA

¥4,400

38932451 | WN

¥4,600

承重:每格20kg、整体90kg

套装/5层×2列

38932260 | OA

¥3,000

38932468 | WN

¥3,200

承重:每格20kg、整体60kg

套装/3层×3列

38932277 | OA

¥3,500

37267077 / 38932475 | WN

¥3,700

承重:每格20kg、整体60kg

套装/3层×2列

38932284 | OA

¥2,400

38932482 | WN

¥2,600

承重:每格20kg、整体40kg



可以选择2种材料

OA

WN

※天然木材由于自身拥有的特性,有可能会颜色、纹理上的差异。
※组装时需确保空间可横卧木架主体。
※承重为平均负重情况。

基本组套

基本组套有3种规格,分别为5层、3层和2层。



5层
长42×高200cm



宽型/5层
长81.5×高200cm



3层
长42×高121cm



宽型/3层
长81.5×高121cm



2层
长42×高81.5cm



宽型/2层
长81.5×高81.5cm



※宽28.5cm通用

5层/基本组套

38932116 OA	¥1,700
38932314 WN	¥1,900

3层/基本组套

38932109 OA	¥1,300
37265639 / 38932307 WN	¥1,500

2层/基本组套

37263154 / 38932093 OA	¥1,000
37265622 / 38932291 WN	¥1,200

[承重]

5层/基本组套、宽型/5层/基本组套
承重:每格20kg、整体60kg
3层/基本组套、宽型/3层/基本组套
承重:每格20kg、整体40kg
2层/基本组套、宽型/2层/基本组套
承重:每格20kg、整体30kg

宽型/5层/基本组套

37263239 / 38932178 OA	¥2,300
37265707 / 38932376 WN	¥2,500

宽型/3层/基本组套

37263222 / 38932161 OA	¥1,800
37265691 / 38932369 WN	¥2,000

宽型/2层/基本组套

37263215 / 38932154 OA	¥1,400
37265684 / 38932352 WN	¥1,600

追加组套

在基本组套基础上,还可以增加尺寸。



5层
长40×高200cm



宽型/5层
长79.5×高200cm



3层
长40×高121cm



宽型/3层
长79.5×高121cm



2层
长40×高81.5cm



宽型/2层
长79.5×高81.5cm



※宽28.5cm通用

5层/追加组套

37263208 OA	¥1,500
37265677 WN	¥1,700

3层/追加组套

37263192 OA	¥1,200
37265660 WN	¥1,400

2层/追加组套

37263185 OA	¥900
37265653 WN	¥1,100

[承重]

5层/追加组套、宽型/5层/追加组套
承重:每格20kg、整体60kg
3层/追加组套、宽型/3层/追加组套
承重:每格20kg、整体40kg
2层/追加组套、宽型/2层/追加组套
承重:每格20kg、整体30kg

宽型/5层/追加组套

37263260 OA	¥2,000
37265738 WN	¥2,200

宽型/3层/追加组套

37263253 OA	¥1,600
37265721 WN	¥1,800

宽型/2层/追加组套

37263246 OA	¥1,300
37265714 WN	¥1,500



[OA]

侧板:中空芯构造 白橡木刨切单板 丙烯酸树脂涂装
隔板:中空芯构造 白橡木刨切单板 丙烯酸树脂涂装
钢管:钢、环氧树脂粉体涂装



[WN]

侧板:中空芯构造 黑胡桃刨切单板 丙烯酸树脂涂装
隔板:中空芯构造 黑胡桃刨切单板 丙烯酸树脂涂装
钢管:钢、环氧树脂粉体涂装

※天然木材由于自身拥有的特性,有可能会颜色、纹理上的差异。

开放型追加用组套 可与5层(基本组套)搭配使用。



5层3列
长120×高200cm



※宽28.5cm通用



5层2列
长80×高200cm



5层3列
长118×高40cm



5层2列
长78×高40cm



5层3列开放型追加用组套

38932215 | OA ¥2,800
38932413 | WN ¥3,000
开口部:长116.5×宽28.5×高116.5cm

5层2列开放型追加用组套

37263291 / 38932239 | OA ¥2,300
37267039 / 38932437 | WN ¥2,500
开口部:长77×宽28.5×高116.5cm

5层3列开放型用追加搁板

37263284 | OA ¥1,000
37265752 | WN ¥1,200
承重 面板:40kg

5层2列开放型用追加搁板

37263307 | OA ¥700
37267046 | WN ¥900
承重 面板:30kg

承重 顶部收纳部分:整体20kg、中央面板:3列/40kg、2列/30kg

※不可横向放置使用。

※无法与宽型/5层(基本组套)组合使用。

可与组合式木架搭配使用的小物收纳柜 既可单独使用,也可与组合式木架搭配使用的收纳柜。



组合式收纳柜/抽屉/2层

02554057 | OA ¥500
02554088 | WN ¥600
长37×宽28×高37cm
承重:顶板5kg、各抽屉3kg、整体5kg
抽屉内部尺寸:长33.5×宽24.5×高15.5cm



组合式收纳柜/抽屉/4层

02554071 | OA ¥600
02554101 | WN ¥700
长37×宽28×高37cm
承重:顶板5kg、各抽屉2kg、整体5kg
抽屉内部尺寸:长33.5×宽24.5×高6cm



组合式收纳柜/抽屉/4个

02554064 | OA ¥600
02554095 | WN ¥700
长37×宽28×高37cm
承重:顶板5kg、各抽屉2kg、整体5kg
抽屉内部尺寸:长15×宽24.5×高15.5cm

如果在纵向叠放柜子,请在背面加装硬纸板柜用连接金属零件 18960941 (P22)。
※上限为叠放2个。



组合式收纳柜/半型/抽屉1层 NEW

02528720 | OA ¥300
02528737 | WN ¥350
长37×宽28×高18.5cm
承重:顶板5kg、各抽屉2kg、整体5kg
抽屉内部尺寸:长33.5×宽24.5×高15.5cm



组合式收纳柜/半型/抽屉2层 NEW

02528706 | OA ¥350
02528713 | WN ¥400
长37×宽28×高18.5cm
承重:顶板5kg、各抽屉3kg、整体5kg
抽屉内部尺寸:长33.5×宽24.5×高6cm



组合式收纳柜/半型/抽屉2个 NEW

02528515 | OA ¥350
02528522 | WN ¥400
长37×宽28×高18.5cm
承重:顶板5kg、各抽屉3kg、整体5kg
抽屉内部尺寸:长15×宽24.5×高15.5cm



组合式收纳柜/半型/开放型 NEW

02528744 | OA ¥250
02528751 | WN ¥300
长37×宽27×高18.5cm
承重:顶板5kg、整体5kg

[抽屉/OA]
中密度纤维板/白橡木刨切单板/丙烯酸树脂涂装
[抽屉/WN]
中密度纤维板/黑胡桃刨切单板/丙烯酸树脂涂装

组合式木架的结构

通过组合基本组套与追加组套
可根据喜好自由收纳。

连接方法如下图所示,连接隔板内的钢管,可通过螺栓轻松完成组装。

■组合架结构

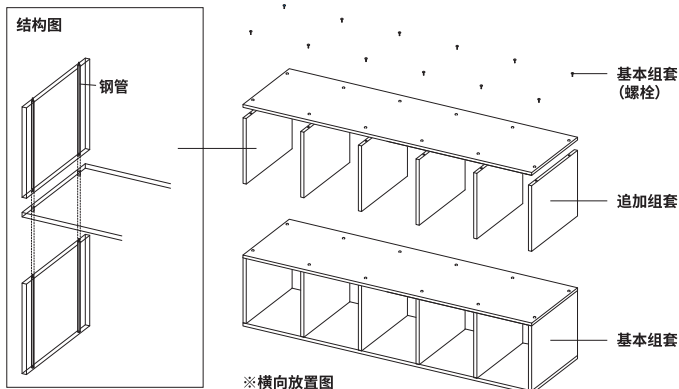

■组合示例及承重

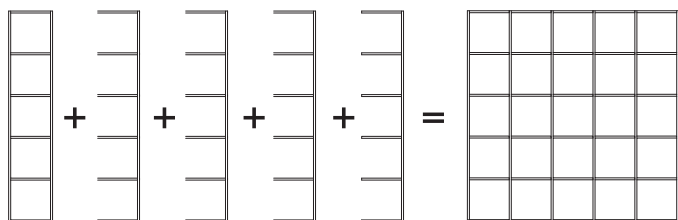

基本组套5层×1+追加组套5层×4

组装方法为,柜子保持竖直通横向组装。

承重:整体150kg=60kg×5件÷2

组装使用时:
整体承重 = 各部件承重 × 件数 ÷ 2

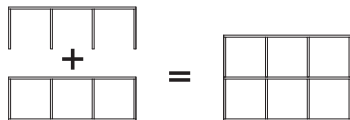

基本组套3层×1+追加组套3层×1

组装方法为,横卧柜子向上组装。

承重:整体40kg=40kg×2件÷2

组装使用时:
整体承重 = 各部件承重 × 件数 ÷ 2

使用方法示例

■不同层数的组合使用

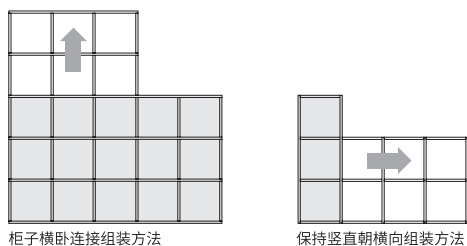

柜子横卧连接组装方法

保持竖直通横向组装方法

※最高可层叠5层使用
※宽型不可横卧使用。

■不同宽度的组合使用

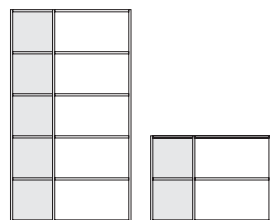

组装方法为:柜子保持竖直通横向的
组装方法。
※宽型不可横卧使用。

■分隔使用

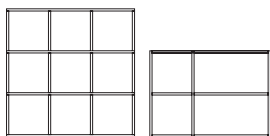

仅作分隔使用。

组合式木架 开放型结构

可将基本组套与钢管等开放型配件进行组合,实现自由收纳。
基本的组合方式有以下2种。(2列、3列相同)。

■组合类型1

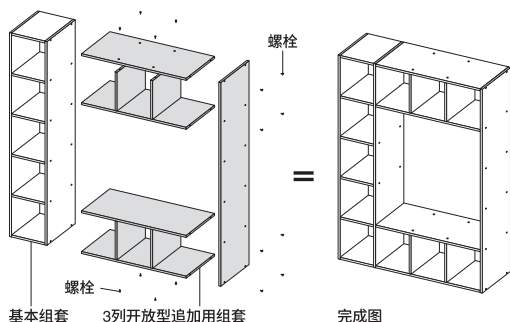

■组合类型2

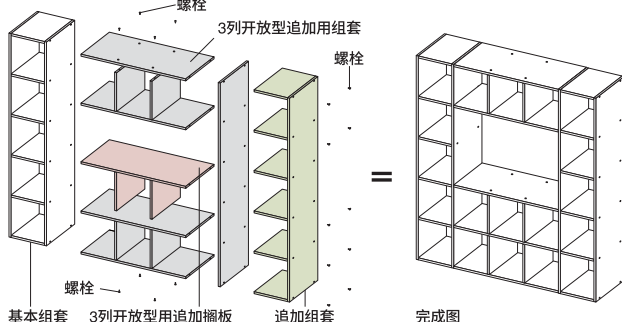

硬纸板柜

横竖皆可使用、轻巧结实的收纳柜。
横向最多可重叠5个，为墙面收纳的“好帮手”。
从A4到窄型尺寸，形状大小可自由挑选。



※图中商品仅供参考。
※横向拼贴放置时，请使用连接金属件

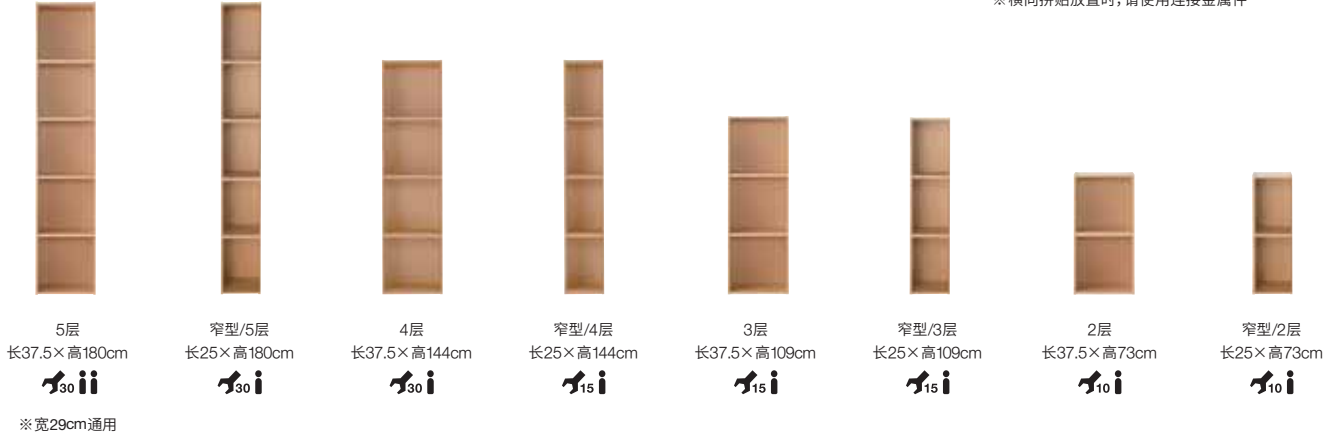

5层 长37.5×高180cm
窄型/5层 长25×高180cm
4层 长37.5×高144cm
窄型/4层 长25×高144cm
3层 长37.5×高109cm
窄型/3层 长25×高109cm
2层 长37.5×高73cm
窄型/2层 长25×高73cm

※宽29cm通用



横竖A4尺寸/5层 47549201 固定板承重:1块搁板15kg、整体40kg ¥350	横竖A4尺寸/4层 18511341 固定板承重:1块搁板15kg、整体35kg ¥300	横竖A4尺寸/3层 47549195 固定板承重:1块搁板15kg、整体25kg ¥250	横竖A4尺寸/2层 47549188 固定板承重:1块搁板15kg、整体20kg ¥150
窄型/5层 18121717 固定板承重:1块搁板15kg、整体40kg ¥300	窄型/4层 18511358 固定板承重:1块搁板15kg、整体35kg ¥250	窄型/3层 18121700 固定板承重:1块搁板15kg、整体25kg ¥200	窄型/2层 18121694 固定板承重:1块搁板15kg、整体20kg ¥120

每格尺寸:长34×宽27.5×高34cm
窄型每格尺寸:长21.5×宽27.5×高34cm
※为保证使用安全性,不建议纵向层叠使用。



硬纸板柜用连接金属零件
18960941 | 2个装 ¥15

硬纸板柜横向叠放时需要安装的防倒用金属零件。通过连接金属零件可叠放至5层进行使用。
※只可用于3层、4层、5层型。

关于连接金属零件
横向叠放时,为防止翻倒,请在背面安装左图所示硬纸板柜用连接金属零件。



多层架 18121724 长37.5×宽17.5×高109cm 每格尺寸:长34×宽16cm 可移动板:6块(搁板间距2.9cm) 固定板:1块(自上往下数第4层) 承重:1块搁板8kg、整体25kg ¥280	可自由拆装格 18121731 长25×宽29×高109cm 每格尺寸:长21.5×宽27.5cm 可移动板:3块(自上往下数第2层、第4层) 承重:1块搁板8kg、整体25kg ¥250
---	---

可自由拆装格、多层架、3层柜的高度一致,因此并排组合后使用起来很方便。



附脚轮/米色(横竖样式) 61789712 ¥400
横向使用时:约长76(含手把)×宽29×高64cm 内部尺寸:约长34×宽27、高度9层(约16~37) 固定板承重:1块搁板15kg、可动搁板8kg、整体20kg
纵向使用时:约长62(含手把)×宽29×高79cm 内部尺寸:长度9层(约16~37)、宽27×高34cm 固定板承重:1块搁板15kg、整体20kg

板间距3cm
通过选择横向或纵向使用,可适应多种不同空间。可动搁板的固定方法由暗式变为吊架杆式,使搁板不易脱落。并且附带移动方便的轮子。

※安装后将无法拆卸。请慎重选择横向或纵向方式,然后进行安装。



组合式边柜

可通过将基本套装与追加配件进行组合,以实现自定义收纳的边柜。
可作为AV架、书架使用,或用于客厅、卧室的收纳等,用途广泛、收纳方便。



组合价格 ¥5,500

长162.5cm/基本套装、加高型/追加套装

组合式边柜的构造

可按照使用偏好进行组合(叠放),
也可另外搭配多种配件,使边柜更易使用。

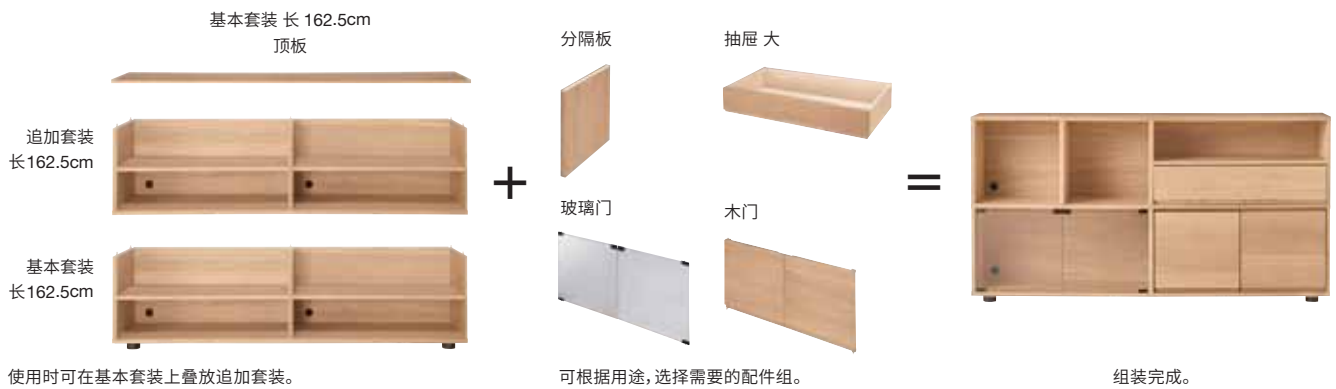

使用时可在基本套装上叠放追加套装。
※卸下基本套装的顶板后,安装追加套装。

- ※搁板可上下配置3层,以6cm为间隔进行调整。
- ※背板带穿线孔,搁板后侧留有间隙,便于进行上下穿线。
- ※穿线孔的位置可根据背板的插入方向而变化,分为“左、右”和“上、下”两种。
- ※线孔的有效内部尺寸为2.5cm。
- ※最多可叠放5层,而且可以取下柜脚使用。
- ※如果最多叠放3层,则可以取下1个背板。但必须安装对应位置的可动搁板。另外,无法使用玻璃门或木门。使用加高型时无法抽出背板。(可在放置大型AV功放或发热量较大的设备时使用。)
- ※将组合式边柜/长82.5cm/加高型进行组合时,主体高度不可超过165cm。
- ※对于长82.5cm/加高型组合式边柜,每层需要使用2块以上的搁板,或安装加高型木门。
- ※长162.5cm/加高型组合式边柜仅可安装至第2层,而且其上只能叠放1层追加套装。
- ※请勿放置突出于顶板的电视。
- ※从底部起,最多可以放入6层(总高125cm)抽屉。
- ※为确保玻璃门破裂或掉落时的安全,请将其安装在最底层。
- ※组装时需确保空间可横卧边柜主体。组合加高型时需要格外注意。



※天然木材由于自身拥有的特性,有可能出现颜色、纹理上的差异。
※承重为平均负重的情况。

套装 可根据实际需要,另购其它配件。



※ 套装不含电视。
※ 与40英寸电视搭配的示例



※ 套装不含电视。
※ 与32英寸电视搭配的示例



※ 套装不含电视。
※ 与40英寸电视搭配的示例

A 套装

38931690 | OA
38931720 | WN
长162.5×宽39.5×高45cm

¥3,500
¥4,000

40 **ii** ※ 可动搁板:1块,固定板:1块

B 套装

38931706 | OA
38931737 | WN
长162.5×宽39.5×高45cm

¥3,300
¥3,800

40 **ii** ※ 可动搁板:2块

C 套装

38931713 | OA
38931744 | WN
长162.5×宽39.5×高164.5cm

¥8,000
¥9,000

40 **ii** ※ 可动搁板:2块

※ 不可在 C 套装上叠放追加套装。

基本配件 可以单独使用的基本套装。请与追加套装搭配使用。



长162.5cm/基本套装

38918073 | OA
38918097 | WN
长162.5×宽39.5×高45cm
承重:顶板65kg、搁板1块5kg(搁板/长78cm、长37.5cm相同)

¥2,500
¥2,800

20 **ii**



长82.5cm/基本套装

38918080 | OA
38918103 | WN
长82.5×宽39.5×高45cm
承重:顶板40kg、搁板1块5kg

¥1,500
¥1,800

15 **ii**



长162.5cm/追加套装

38917908 | OA
38917977 | WN
长162.5×宽39.5×高40cm
柜内尺寸(搁板位于中央/无柜门时):
长78×宽38×高17.5cm

¥2,000
¥2,200

20 **ii**



长82.5cm/追加套装

38917915 | OA
38917984 | WN
长82.5×宽39.5×高40cm
柜内尺寸(搁板位于中央/无柜门时):
长78×宽38×高17.5cm

¥1,200
¥1,500

15 **ii**



长162.5cm/加高型/追加套装

38917939 | OA
38917922 | WN
长162.5×宽39.5×高79.5cm
柜内尺寸:(大)长118×宽38×高77cm
(小)长37.5×宽38×高77cm 附1块可动搁板

¥3,000
¥3,200

※ 加高型的上顶板可承重30kg。
※ 左右移动纵隔板,可以变换宽口部的位置。
※ 线孔的有效内部尺寸为2.5cm。
※ 加高型(追加套装)只能安装2层,且其上只能叠放1层追加套装。(仅长162.5cm型)

25 **ii**



长82.5cm/加高型/基本套装

38918066 | OA
38918059 | WN
长82.5×宽39.5×高85cm
柜内尺寸(将3块搁板等间隔装入时):
长78×宽38×高17.5cm
承重:顶板30kg、架子1块5kg

¥2,500
¥2,800

20 **ii**



长82.5cm/加高型/追加套装

38918028 | OA
38918011 | WN
长82.5×宽39.5×高79.5cm
柜内尺寸(将3块搁板等间隔装入时):
长78×宽38×高17.5cm
承重:顶板30kg、搁板1块5kg

¥2,200
¥2,500

※ 无法安装追加分隔板。
※ 仅可安装加高型木门(左右套装)。

20 **ii**

	<p>[OA] 顶板:中空芯构造/白橡木刨切单板/丙烯酸树脂涂装 搁板:刨花板/白橡木刨切单板/丙烯酸树脂涂装 底板:刨花板/白橡木刨切单板/丙烯酸树脂涂装 侧板/分隔板:中空芯构造/白橡木刨切单板/丙烯酸树脂涂装 钢管:钢、环氧树脂粉体涂装 脚部:锦纶树脂(高3cm)</p>		<p>[WN] 顶板:中空芯构造/黑胡桃刨切单板/丙烯酸树脂涂装 搁板:刨花板/黑胡桃刨切单板/丙烯酸树脂涂装 底板:刨花板/黑胡桃刨切单板/丙烯酸树脂涂装 侧板/分隔板:中空芯构造/黑胡桃刨切单板/丙烯酸树脂涂装 钢管:钢、环氧树脂粉体涂装 脚部:锦纶树脂(高3cm)</p>
--	---	--	---

追加配件 可根据需要追加的配件。



分隔板
 38917892 | OA ¥200
 38917960 | WN ¥280
 厚2.5×宽37.5×高37.5cm
 无法与木门、玻璃门同时使用。



抽屉/大
 38917885 | OA ¥500
 38917953 | WN ¥580
 长77.5×宽37.5×高17.5cm
 抽屉内部尺寸:长75×宽32.5×高15.5cm
 承重:5kg
 ※组合式边柜主体高度小于125cm时可以使用。



玻璃门(左右套装)
 38917861 ¥250
 ※适用于组合式边柜/OA、组合式边柜/WN。
 ※边柜组装完成后追加安装柜门时,需要先拆下边柜的底板。
 ※安装玻璃门时,本体的内部尺寸约为37cm。
 ※请仅在最下层使用玻璃门。无法在叠放后的第2层和第3层使用。



木门(左右套装)
 38917878 | OA ¥500
 38917946 | WN ¥580
 ※边柜组装完成后追加安装柜门时,需要先拆下边柜的顶板。
 ※安装木门时,本体的内部尺寸约为36cm。



加高型木门(左右套装)
 38918004 | OA ¥700
 38917991 | WN ¥780
 长82.5cm/加高型组合式边柜用木门。需要遮挡收纳物品时可以使用该木门。
 ※边柜组装完成后追加安装柜门时,需要先拆下边柜的顶板。
 ※安装木门时,本体的内部尺寸约为36cm。

分隔板/抽屉/木门/加高型木门
 [OA]
 中密度纤维板/白橡木刨切单板/丙烯酸树脂涂装
 [WN]
 中密度纤维板/黑胡桃刨切单板/丙烯酸树脂涂装

组合桌 在宽度一致的情况下,可与组合式边柜拼贴使用。



组合桌
 38918042 | OA ¥4,000
 38918035 | WN ¥4,500

长82.5×宽39.5×高164.5cm
 柜内尺寸(上层):长78×宽38×高91cm
 承重:桌面40kg、搁板1块5kg

适合进行电脑操作的尺寸。

桌面下方收纳空间可以刚好容纳3个76749066 | PP储物箱/抽屉式/薄型/竖(P38)。

※无法与组合式边柜/抽屉/大进行组合。



[OA]
 下层侧板、横版:刨花板/白橡木刨切单板
 [WN]
 下层侧板、横版:刨花板/黑胡桃刨切单板

橱柜·收纳柜

整个系列的宽幅统一可以自由搭配。



橱柜/大/木门
15914722 | OA ¥4,000
37154513 | WN ¥4,800
长120×宽40×高83cm
承重:顶板30kg、可动搁板10kg
可动搁板:左(大)长75×宽36cm
右(小)长37×宽36cm 大、小各附2块



橱柜/木门
15914715 | OA ¥2,800
37154490 | WN ¥3,500
长80×宽40×高83cm
承重:顶板30kg、可动搁板10kg
可动搁板:长75×宽36cm 各附2块



橱柜/大/玻璃门
15914661 | OA ¥4,000
37154506 | WN ¥4,800
长120×宽40×高83cm
可动搁板:左(大)长75×宽36cm
右(小)长37×宽36cm 大、小各附3块



橱柜/玻璃门
15914654 | OA ¥2,800
37154483 | WN ¥3,500
长80×宽40×高83cm
可动搁板:长75×宽36cm 各附3块



收纳柜/4层/长120cm
15914692 | OA ¥3,800
37154421 | WN ¥4,500
长120×宽40×高83cm
抽屉尺寸:长50×宽32×高11.5cm
承重:顶板30kg、抽屉各5kg



收纳柜/4层/宽型
15914685 | OA ¥2,200
37154445 | WN ¥3,000
长80×宽40×高83cm
抽屉尺寸:(大)长70×宽32×高11.5cm
(小)长30×宽32×高11.5cm
承重:顶板30kg、抽屉各5kg



收纳柜/4层
15914678 | OA ¥1,800
37154469 | WN ¥2,500
长40×宽40×高83cm
抽屉尺寸:(1~3层)长30×宽32×高11.5cm
(4层)长30×宽32×高10cm
承重:顶板30kg、抽屉各5kg

[橱柜/OA]
主体:中空芯构造·白橡木刨切单板
脚部:白橡木
聚氨基树脂涂装
橱门:中空芯构造·白橡木刨切单板
玻璃门:白橡木·玻璃

[橱柜/WN]
主体:中空芯构造·黑胡桃刨切单板
脚部:黑胡桃实木
聚氨基树脂涂装
橱门:中空芯构造·黑胡桃刨切单板
玻璃门:黑胡桃实木·玻璃
聚氨基树脂涂装

橱柜系列与收纳柜/4层系列高度均为83cm,更容易并排摆放,随意组合。

※图中商品仅供参考



橱柜/玻璃门(拉门)

收纳柜/4层/宽型

橱柜/木门

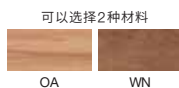

可以选择2种材料
OA WN

※橱柜可动搁板可做上下3层、间隔3cm的调整。
※因使用天然木材,商品存在一定色差。照明等条件也可能造成颜色视觉效果差异。
※天然木材由于自身拥有的特性,有可能会出现颜色、纹理上的差异。※承重为平均负重情况。※背面可能会有钉痕。
※修复伤痕时请使用“木制家具伤痕修复笔 38379836 | 自然色、38379843 | 棕色 含税价各20元”。



[收纳柜/OA]
主体:中空芯构造·白橡木刨切单板
脚部:白橡木
聚氨酯树脂涂装

[收纳柜/WN]
主体:中空芯构造·黑胡桃刨切单板
脚部:黑胡桃实木
聚氨酯树脂涂装

收纳柜/6层/宽型

15914708 | OA ¥3,800
37154452 | WN ¥4,500
长80×宽40×高119.5cm
抽屉尺寸:(大)长70×宽32×高11.5cm
(小)长30×宽32×高11.5cm
承重:顶板30kg、抽屉各5kg



AV架/长150cm

15914777 | OA ¥3,000
37154407 | WN ¥3,500
长150×宽40×高46.5cm
抽屉实际尺寸:(上层)长65.5×宽33×高14.5cm
(下层)长65.5×宽33×高13.5cm
柜内尺寸(可动搁板在中央时):
长72.5×宽36×高16.5/14cm
承重:顶板65kg、可动搁板5kg、抽屉5kg
可动搁板:长72.5×宽31.5cm 附1块

※长110cm型的总承重超过25kg时,请安装附带的辅助脚。
※背面可能会有钉痕。
※安装电视机时请严格遵守容许承重。
※可动搁板采用3段活动结构。



AV架/长110cm

15914784 | OA ¥2,500
37154391 | WN ¥3,200
长110×宽40×高46.5cm
抽屉实际尺寸:(上层)长45.5×宽33×高14.5cm
(下层)长45.5×宽33×高13.5cm
柜内尺寸(可动搁板在中央时):
长52.5×宽36×高16.5/14cm
承重:顶板40kg、可动搁板5kg、抽屉5kg
可动搁板:长52.5×宽31.5cm 附1块

[AV架/OA]
门:白橡木·玻璃 脚部:白橡木
顶板·抽屉前板:中空芯构造·白橡木刨切单板
聚氨酯树脂涂装

[AV架/WN]
门:黑胡桃实木·玻璃 脚部:黑胡桃实木
顶板·抽屉前板:中空芯构造·黑胡桃刨切单板
聚氨酯树脂涂装



AV架薄型(拉门)/OA

38318347 | 长150cm ¥2,800
长150×宽35×高36.5cm 可动搁板附3块
柜内尺寸(可动搁板在中央时)(上层/下层)长47×宽28.5×
高9.5cm
承重:顶板40kg、可动搁板14kg

高度、宽度较小的AV架。背面也采用拉门形式,更易进行接线操作。

※长150cm规格:如果顶板需要放置20kg以上的物品,请务必安装附带的辅助拖脚。
※长110cm规格未配置辅助脚。



AV架薄型(拉门)/OA

37153653 | 长110cm ¥2,300
长110×宽35×高36.5cm 可动搁板附2块
柜内尺寸(可动搁板在中央时)(上层/下层)长52×宽28.5×
高9.5cm
承重:顶板40kg、可动搁板14kg



梳妆柜/附凳子

15874972 | OA ¥2,900
37154551 | WN ¥3,900
长46×宽36.5×高72cm 镜面:长37×高25.5cm
收纳部尺寸:长37×宽29×高17cm
承重:顶板15kg 收纳部10kg
梳妆柜内可刚好放入PP化妆盒。

※开关盖子时,请注意盖子与主体间的操作,以免夹伤手指。



[梳妆柜/OA]
梳妆台 脚:白橡木材料
顶板·侧板:刨花板·白橡木刨切单板
凳脚:白橡木 座面:聚氨酯泡沫
座面质地:棉100%

[梳妆柜/WN]
梳妆台 脚:黑胡桃实木
顶板·侧板:刨花板·黑胡桃刨切单板
凳脚:黑胡桃实木材料 座面:聚氨酯泡沫
座面质地:棉100%

薄型架

长、宽、高分别有2种规格可供选择的薄型组装置物架。
虽为薄型,但收纳能力充足。
提供可充分利用房间角落的角落架,以及用于变换高度的追加套装。



组合价格 ¥2,100

宽22cm/宽型/小,追加搁板/宽型

宽22cm型 可收纳B5尺寸书籍的薄型置物架。



宽型/大
长80×高175.5cm



宽22cm/宽型/大
38749820 ¥2,800



大
长40×高175.5cm



宽22cm/大
38749530 ¥2,500



宽型/小
长80×高83cm



宽22cm/宽型/小
38749837 ¥1,800



小
长40×高83cm



宽22cm/小
38749547 ¥1,500



角落用/大
长56×高175.5cm



宽22cm/角落用/大
38749615 ¥4,200



角落用/小
长56×高83cm



宽22cm/角落用/小
38749622 ¥2,200

宽16cm型 可收纳B6尺寸书籍的薄型置物架。



宽型/大
长80×高175.5cm



宽16cm/宽型/大
38749844 ¥2,500



大
长40×高175.5cm



宽16cm/大
38749578 ¥2,200



宽型/小
长80×高83cm



宽16cm/宽型/小
38749851 ¥1,500



小
长40×高83cm



宽16cm/小
38749585 ¥1,200



角落用/大
长56×高175.5cm



宽16cm/角落用/大
38749639 ¥4,000



角落用/小
长56×高83cm



宽16cm/角落用/小
38749646 ¥2,000

主体:刨花板·中空芯构造
表面材质:白橡刨切单板/背板·搁板:装饰纸
脚部:白橡集成材 聚丙烯树脂涂装

[宽22cm型内部尺寸]

宽型/大:(上层)约长74.5×宽20×高90cm
(下层)约长74.5×宽20×高69.5cm
大:(上层)约长35×宽20×高90cm
(下层)约长35×宽20×高69.5cm
宽型/小:约长74.5×宽20×高69.5cm
小:约长35×宽20×高69.5cm
角落用/大:(上层)约长32×宽19.5×高90cm
(下层)约长32×宽19.5×高69.5cm
角落用/小:约长32×宽19.5×高69.5cm

[宽22cm型]

木板数量:[宽型·大/大]可动板5块
[宽型·小/小]可动板2块
可动板间距:3cm
承重 面板:约15kg
搁板:约15kg
总负重 大:100kg、小:60kg

[宽16cm型内部尺寸]

宽型/大:(上层)约长74.5×宽14×高90cm
(下层)约长74.5×宽14×高69.5cm
大:(上层)约长35×宽14×高90cm
(下层)约长35×宽14×高69.5cm
宽型/小:约长74.5×宽14×高69.5cm
小:约长35×宽14×高69.5cm
角落用/大:(上层)约长38×宽13.5×高90cm
(下层)约长38×宽13.5×高69.5cm
角落用/小:约长38×宽13.5×高69.5cm

[宽16cm型]

木板数量:[宽型·大/大]可动板5块
[宽型·小/小]可动板2块
可动板间距:3cm
承重 面板:约10kg
搁板:约10kg
总负重 大:60kg、小:40kg

节省房屋空间的薄型架

在无法放置大型家具的空间,以及希望保持宽敞的空间均可使用薄型架,将墙壁作为收纳空间使用。

提供2种宽度规格,分别为适合周刊等的B5尺寸,以及适合单行本的B6尺寸。与角落架组合使用,还可作成L形的收纳空间。

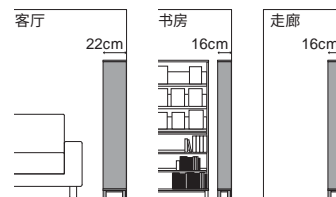

追加套装

可在基本套装基础上调节高度。



宽22cm/追加套装

38749554 | 宽型 ¥800
长80×宽22×高37cm
内部尺寸:约长74.5×宽20×高34.5cm

38749561 ¥600
长40×宽22×高37cm
内部尺寸:约长35×宽20×高34.5cm

※使用追加套装时,请拆下基本套装的顶板。



宽16cm/追加套装

38749592 | 宽型 ¥700
长80×宽16×高37cm
内部尺寸:约长74.5×宽14×高34.5cm

38749608 ¥500
长40×宽16×高37cm
内部尺寸:约长35×宽14×高34.5cm

※使用追加套装时,请拆下基本套装的顶板。



主体:刨花板·中空芯构造
表面材质:白橡刨切单板/背板·搁板·装饰纸
聚丙烯树脂涂装

追加搁板

根据宽度进行安装。



宽22cm/追加搁板

38749653 | 宽型 ¥300
长75×宽20×高2.1cm

38749660 ¥200
长35.5×宽20×高2.1cm



宽22cm/追加搁板/角落用

38749691 ¥300
长52×宽52×高2cm



宽16cm/追加搁板

38749677 | 宽型 ¥280
长75×宽14×高2.1cm

38749684 ¥180
长35.5×宽14×高2.1cm



宽16cm/追加搁板/角落用

38749707 ¥280
长52×宽52×高2cm



搁板:刨花板
表面材质:装饰纸

兼用可选配件

安装到搁板上使用。



薄型架用/书挡

38749714 ¥120
长6×宽12×高14cm
钢 环氧树脂粉体涂装



薄型架用/搁板固定板

38749721 | 宽型 ¥180
长75×宽4×高4.5cm

38749738 ¥150
长35×宽4×高4.5cm

铝 环氧树脂粉体涂装
※无法用于角落用架。

狭小空间和房间角落也可充分利用为收纳空间。 提供2种宽度规格。请根据空间特点组合使用。

宽22cm型:可收纳B5尺寸的书籍等。

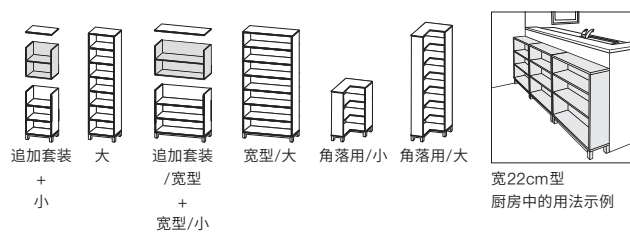

宽16cm型:可收纳B6尺寸的书籍等。

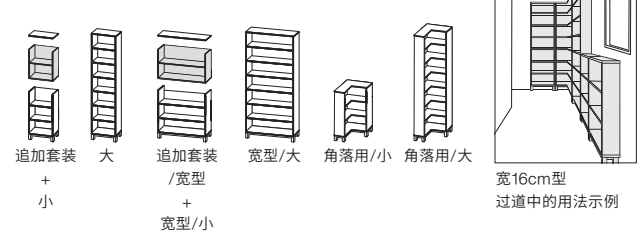

壁挂式家具

有效利用墙壁的空间、用途广泛的家具。
不易留痕，可以相互组合使用是其特点。

架子/横板/角落架/箱子/1方格：
OA:白橡木刨切单板、聚氨酯树脂涂装
WN:黑胡桃刨切单板、聚氨酯树脂涂装
芯材:中密度纤维板



架子/长88cm
37287358 | OA ¥350
37287433 | WN ¥420
长88×宽12×高10cm
承重:3kg



架子/长44cm
37287341 | OA ¥190
37287426 | WN ¥230
长44×宽12×高10cm
承重:3kg



横板/长88cm
37287396 | OA ¥280
37287488 | WN ¥340
长88×宽4×高9cm
承重:6kg



横板/长44cm
37287389 | OA ¥150
37287471 | WN ¥180
长44×宽4×高9cm
承重:6kg



角落架
37462038 | OA ¥280
37462069 | WN ¥320
长22×宽22×高10cm
承重:3kg



箱子/长88cm
37287372 | OA ¥540
37287457 | WN ¥650
长88×宽15.5×高19cm
箱内部尺寸(1方格):长27×宽14×高15.5cm
承重:整体5kg(顶板3kg以内、内侧3kg以内)
纵向横向均可使用。



箱子/长44cm
37287365 | OA ¥300
37287440 | WN ¥370
长44×宽15.5×高19cm
箱内部尺寸(1方格):长19.5×宽14×高15.5cm
承重:整体5kg(顶板3kg以内、内侧3kg以内)
纵向横向均可使用。



1方格
37462052 | OA ¥220
37462083 | WN ¥270
长19×宽15.5×高19cm
内部尺寸:长15.5×宽14×高15.5cm
承重:3kg



3连衣架
37462045 | OA ¥220
37462076 | WN ¥270
长44×宽2.5×高10cm
承重:整体5kg(1个挂钩2kg)
OA:白橡木刨切单板、聚氨酯树脂涂装
芯材:中密度纤维板·白橡木
WN:黑胡桃刨切单板、聚氨酯树脂涂装
芯材:中密度纤维板·黑胡桃实木



挂钩
37287402 | OA ¥75
37287419 | WN ¥90
长4×宽6×高8cm
承重:整体2kg
OA:白橡木、聚氨酯树脂涂装
WN:黑胡桃实木、聚氨酯树脂涂装



镜子/中
37287525 | OA ¥700
37287495 | WN ¥750
长32.5×宽2×高100cm
纵向横向均可使用。
OA:白橡木集成实木、中密度纤维板、聚氨酯树脂涂装
WN:黑胡桃集成实木、中密度纤维板、聚氨酯树脂涂装



镜子/小
37287518 | OA ¥400
37287501 | WN ¥450
长44×宽2×高32.5cm
纵向横向均可使用。
OA:白橡木集成实木、中密度纤维板、聚氨酯树脂涂装
WN:黑胡桃集成实木、中密度纤维板、聚氨酯树脂涂装



壁挂框/A3尺寸用/OA
38988793 ¥300
长44×宽2×高32.5cm



壁挂框/A4尺寸用/OA
38988809 ¥250
长32.5×宽2×高24cm



壁挂框/A5尺寸用/OA
38988816 ¥200
长24×宽2×高17.5cm



壁挂框/明信片尺寸用/OA
38988823 ¥150
长17.5×宽2×高13.5cm



A3尺寸用大小与壁挂式家具/镜子/小尺寸相同。



A4尺寸竖立使用时。



A5尺寸竖立使用时。

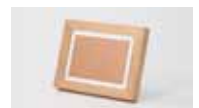

明信片尺寸用壁挂框配有带窗的衬纸，可以装入5寸照片。

壁挂框:白橡木

纵向、横向均可使用。
A4尺寸用、A5尺寸用及明信片尺寸用壁挂框如果使用自带的配件，则变为立式。

可以选择2种材料

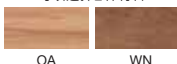

※固定用螺钉请自行准备。※承重为平均负重情况。
※天然木材由于自身拥有的特性，有可能出现颜色、纹理上的差异。

收纳挂袋

可将多种物品放在挂袋中,有效节省空间。
配有挂钩,可挂在多种场所,取下挂钩也可携带使用。



小物件收纳袋
38369554 ¥180
约长41×宽1.5×高80cm
承重:3kg



衬衫收纳袋
38369578 ¥200
约长41×宽0.5×高80cm
承重:3kg



拉链收纳袋
38369585 ¥300
约长41×宽3×高80cm
承重:3kg



包类收纳袋
38369561 ¥160
约长41×宽0.5×高80cm
承重:3kg



多用袋
38369592 ¥140
约长41×宽12.5×高45cm
承重:3kg

挂钩:铝 面料:锦纶 网袋部分:聚酯纤维 承重:3kg

收纳挂袋用法示例

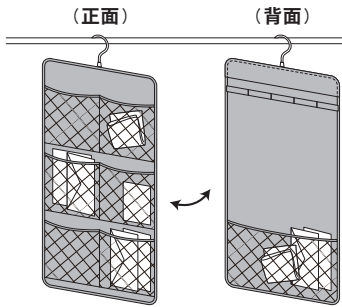

小物件收纳袋
可用于收纳明信片或手帕等小物件。背面也附带网袋和扣环。

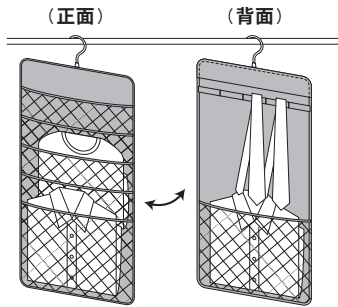

衬衫收纳袋
可用于收纳衬衫、领带等。背面也附带网袋和扣环。

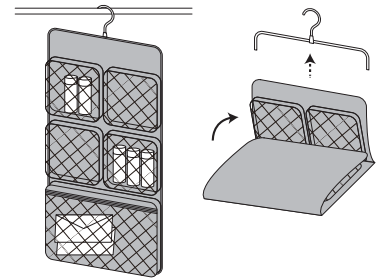

拉链收纳袋
配有拉链收纳袋,以方便分隔收纳。
拉上拉链后物品不会掉出,取下挂钩后可直接携带。

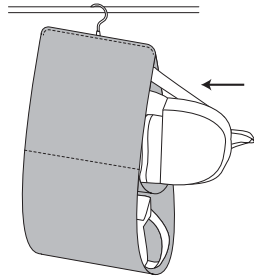

包类收纳袋
可收纳多种形状的包类。配有上下2个收纳袋。

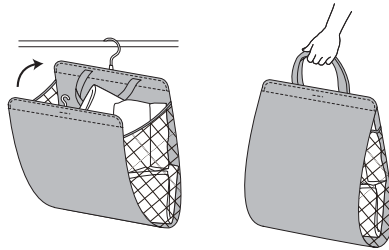

多用袋
可收纳衣服或毛巾等物品。
配有提手,便于手提或携带。

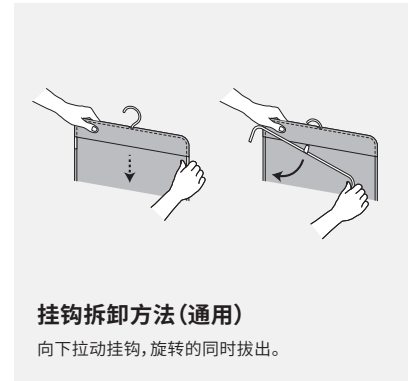

挂钩拆卸方法(通用)
向下拉动挂钩,旋转的同时拔出。

辅助家具

可与其他家具搭配、外形简约的辅助家具。
所有家具都体现了材料的特点。



小型伞架

37287570
长16×宽16×高71cm
底座:宝丽石
挂杆:钢

除长伞以外,还可挂置折叠伞。



¥350



※木制托盘另售。

钢制托盘架

38326458
长45.5×宽34.5×高51.5cm
框架:钢

与既有商品木制托盘/白蜡木配套使用的托盘架。可纵向横向两用。



¥350



木制托盘/白蜡木

61010502
约长46×宽35×高1.5cm
采用家具中常用的白蜡木制作的层压木制托盘。

¥130



钢制杂志架

18115136
长30×宽30×高70cm
使用了性能优良的钢材。

¥1,890



收纳家具用甲醛吸附/分解纸

15182398 | 4张装

¥40

纸浆、海泡石、氨基酸
在多孔天然矿石和纸浆基础上,添加了具有吸附和分解作用的食物成分。如果用于收纳柜,则整体抽屉使用1张即可。

- 在多孔天然矿石和纸浆基础上,添加了具有吸附和分解作用的氨基酸。
- 无纺布上部采用开孔结构,可以直接放置在抽屉等处,也可通过挂绳或挂钩悬挂使用。
- 可与含有樟脑成分的防虫剂一同使用。
- 有效期因使用环境而异,通常为开始使用后的3个月内。
- 如果与家具长时间接触可能引起变色,请勿将产品长时间放置在家具上。

衣架·镜子

不同形状的衣架以及多种材料和大小可供选择的镜子。
可与材料相同的其他家具搭配使用。



衣架

15874873 | OA

¥800

框架/搁板:天然木质装饰单板贴面纤维板(白橡木切切单板)

长44×宽53.5×高150.5cm

承重:搁板10kg、挂杆部分10kg

因为带有搁板,可收纳包类或小物件。角度可搭配同系列的大镜子,并列收纳时清爽简约。



衣架

37154476 | WN

¥1,000

框架/搁板:天然木质装饰单板贴面纤维板(黑胡桃刨切单板)

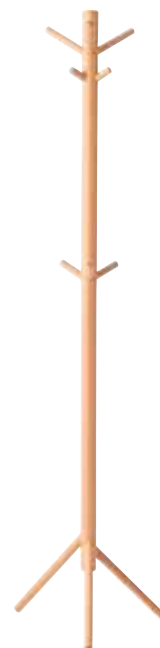

水青冈衣架

61013107

¥594

长48×宽42×高173.5cm

水青冈实木 承重:15kg

不占空间的三脚式衣架。组装式设计,便于携带回家。

※务必注意承重范围。请避免使儿童吊悬于衣架。



镜子/大

15874880 | OA

¥1,000

长44×宽33×高150.5cm

框架:白橡木

背板:中密度纤维板

聚氨酯树脂涂装

框架使用实木材料。强度较高,可长期使用。



镜子/大

37154520 | WN

¥1,200

框架:黑胡桃实木

背板:中密度纤维板

聚氨酯树脂涂装



镜子/PN

18122868

¥500

长36×宽50×高145cm

框架:松木实木

背板:中密度纤维板

聚氨酯树脂涂装

※松木材料在特性上容易产生刮痕,但使用上没有问题。



铝制化妆镜

15574940 | 大

¥267

长20.5×宽18×高40~51cm

15574957 | 小

¥214

长17×宽14×高27cm

大/小型号都为双面镜,一面为放大镜。





PP收纳系列

尺寸丰富多样, 备有盒、箱、推车等种类,
可根据用途自由组合。

可恰好收纳于壁橱或衣橱中的大号抽屉式箱

衣物箱 P38	杂物箱 P38	收纳箱/横宽型箱 P38	收纳箱 P38
<p>长40cm</p> <p>正面</p> <p>高 30cm</p> <p>深</p> <p>24cm 大</p> <p>18cm 小</p>	<p>长44cm</p> <p>正面</p> <p>高 30cm</p> <p>深</p> <p>24cm 大</p> <p>18cm 小</p>	<p>长55cm</p> <p>正面</p> <p>高 30cm</p> <p>深</p> <p>24cm 大</p> <p>18cm 小</p>	<p>长34cm</p> <p>正面</p> <p>高 30cm</p> <p>深</p> <p>24cm 大</p> <p>18cm 小</p>
<p>上面</p> <p>宽 65cm</p>	<p>上面</p> <p>宽 55cm</p>	<p>上面</p> <p>宽 44.5cm</p>	<p>上面</p> <p>宽 44.5cm</p>
<p>大×3</p> <p>小×4</p> <p>高 72cm</p>	<p>深×2</p> <p>大×1</p> <p>小×2</p> <p>高 60cm</p>		

可叠放且恰好容纳于收纳家具中的抽屉式箱

储物箱/薄型 P38	储物箱/浅型 P39	储物箱/深型 P39
<p>长26cm</p> <p>正面</p> <p>高 16.5cm</p> <p>2层</p> <p>26cm</p> <p>竖</p> <p>9cm</p>	<p>长26cm</p> <p>正面</p> <p>高 12cm</p> <p>14cm</p> <p>半型</p> <p>12cm</p>	<p>长26cm</p> <p>正面</p> <p>高 17.5cm</p> <p>14cm</p> <p>半型</p> <p>17.5cm</p>
<p>上面</p> <p>宽 37cm</p> <p>37cm</p>	<p>上面</p> <p>宽 37cm</p> <p>37cm</p>	<p>上面</p> <p>宽 37cm</p> <p>37cm</p>
<p>可层叠数</p> <p>7层</p> <p>13层</p>	<p>可层叠数</p> <p>10层</p> <p>6层</p>	<p>可层叠数</p> <p>6层</p> <p>4层</p>

抽屉式储物盒/横宽型 P40

<p>长37cm</p> <p>正面</p> <p>高 17.5cm</p> <p>深型</p> <p>12cm</p> <p>浅型</p> <p>37cm</p> <p>9cm</p> <p>薄型</p> <p>37cm</p>	<p>上面</p> <p>宽 26cm</p> <p>26cm</p>	<p>上面</p> <p>宽 26cm</p> <p>26cm</p>	<p>上面</p> <p>宽 26cm</p> <p>26cm</p>
<p>可层叠数</p> <p>6层</p> <p>10层</p> <p>13层</p>			

※请遵守“可层叠数”、“承重”规定合理使用, 以确保安全。

※PP收纳箱因材料特性, 存在个体差异。层叠时, 每层可能会产生一定高度差。叠放时, 每层的高度可能略有差异。

带盖的搬运式储物箱 另外还提供可节省空间的折叠式储物箱

搬运式储物箱/带锁 P40 

搬运式储物箱/带锁/小 P40 

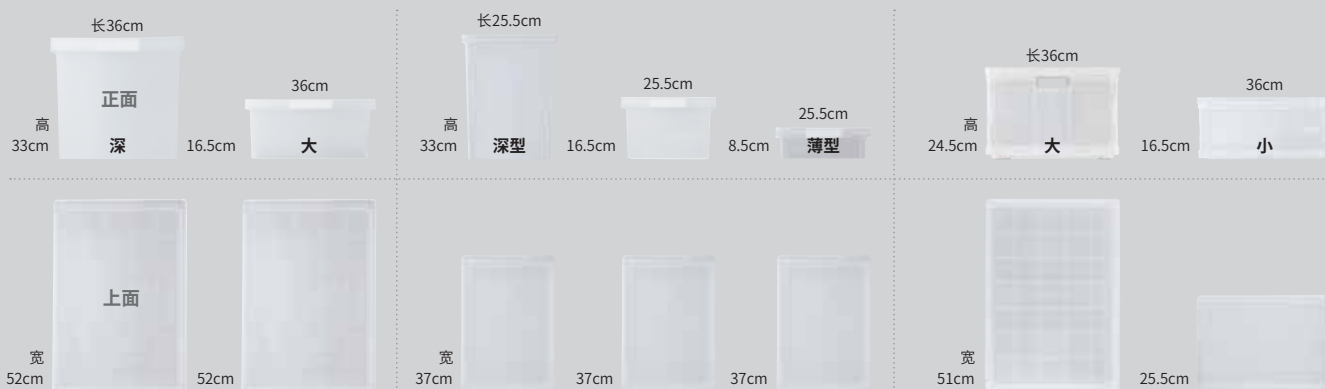

搬运式储物箱/折叠式 P40 大  小 



可根据使用场所进行叠放的收纳架

收纳架 P40 

附轮子储物箱和推车

附轮子储物箱 P41  组装式推车 P41 



用法多种多样、可在室外使用的收纳箱

耐压收纳箱 P41 



衣物箱 (约长40×宽65cm)



PP衣物箱/抽屉式

15112081 | 深
约长40×宽65×高30cm
内部尺寸:约长33×宽59×高24.5cm
可层叠数:6层

¥185



15112098 | 大
约长40×宽65×高24cm
内部尺寸:约长33.5×宽59×高18.5cm
可层叠数:7层

¥150

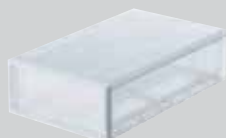

15112104 | 小
约长40×宽65×高18cm
内部尺寸:约长33.5×宽59.5×高12.5cm
可层叠数:8层
承重(共通):约7kg(安装滑轮时约3.5kg)

¥140

杂物箱 (约长44×宽55cm)



PP杂物箱/抽屉式

15199693 | 深
约长44×宽55×高30cm
内部尺寸:约长38×宽49.5×高24.5cm
可层叠数:6层

¥190



15199709 | 大
约长44×宽55×高24cm
内部尺寸:约长38.5×宽49.5×高18.5cm
可层叠数:7层

¥150

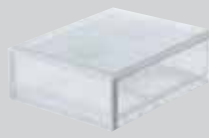

15236640 | 小
约长44×宽55×高18cm
内部尺寸:约长38.5×宽50×高12.5cm
可层叠数:8层
承重(共通):约7kg(安装滑轮时约3.5kg)

¥135

收纳箱/横宽型箱 (约长55×宽44.5cm)



PP收纳箱/抽屉式/横宽型

76331476 | 深
约长55×宽44.5×高30cm
内部尺寸:约长48.5×宽39×高25cm
承重:约2.5kg(安装滑轮时约2.5kg)
可层叠数:4层

¥180



76331483 | 大
约长55×宽44.5×高24cm
内部尺寸:约长49×宽39.5×高19.5cm
承重:约3kg(安装滑轮时约3.0kg)
可层叠数:5层

¥140



76331490 | 小
约长55×宽44.5×高18cm
内部尺寸:约长49×宽39.5×高13.5cm
承重:约3kg(安装滑轮时约3.0kg)
可层叠数:5层

¥125



PP收纳箱/横宽型

18510269 | 大/4层
约长55×宽44.5×高90cm
可层叠数:上限为5层抽屉
(可追加1层横宽型收纳箱)

NEW
¥480



18510252 | 大/3层
约长55×宽44.5×高67.5cm
可层叠数:上限为5层抽屉
(可追加2层横宽型收纳箱)

¥380

内部尺寸:约长49×宽39.5×高19.5cm
承重:约9kg(每层最大约3kg)(安装滑轮时:每层最大约3kg)
多层叠放PP收纳箱/抽屉式/横宽型。可以叠放一层横宽型收纳箱。
※不可拆解箱体,或在其中追加抽屉。

收纳箱 (约长34×宽44.5cm)



PP收纳箱/抽屉式

18816156 | 深
约长34×宽44.5×高30cm
内部尺寸:约长28.5×宽40×高25.5cm
可层叠数:6层

¥120



18816163 | 大
约长34×宽44.5×高24cm
内部尺寸:约长28.5×宽40×高19.5cm
可层叠数:7层

¥100



18816170 | 小
约长34×宽44.5×高18cm
内部尺寸:约长29×宽40×高13.5cm
可层叠数:9层
承重(共通):约5kg(安装滑轮时约3.0kg)

¥90

薄型 (约长26×宽37cm)



PP储物箱/抽屉式/薄型

76749073 | 2层
约长26×宽37×高16.5cm
可层叠数:7层

¥120



76749066 | 竖
02108281 | 竖/灰白色
约长26×宽37×高9cm
可层叠数:13层

¥80
¥80

内部尺寸:约长22.5×宽34×高5.5cm
承重(共通,包括安装滑轮时):约2kg/抽屉1层,约2kg/顶板

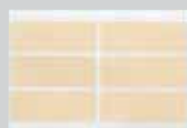

收纳用识别标签

37385894 | 5张装
用于识别PP收纳抽屉的内容物的标签。

¥15

深型 (约长26×宽37cm/半型:约长14×宽37cm)



PP储物箱/抽屉式/深型
76749028 | 2个(附隔板) 各¥145
02108274 | 2个(附隔板)/灰白色
约长26×宽37×高17.5cm
内部尺寸:约长10.5×宽33.5×高14cm
承重(包括安装滑轮时):约2kg/抽屉1层,约2kg/顶板4块隔板(每层抽屉有4格,可作约6cm为间隔的移动)



37192447 各¥100
15253586 | 灰白色
约长26×宽37×高17.5cm
内部尺寸:约长22×宽33.5×高14cm
承重(包括安装滑轮时):约4kg/抽屉1层,约2kg/顶板



可层叠数(共通):6层

PP储物箱/抽屉式半型/深型
76749035 | 1个(附隔板) ¥90
约长14×宽37×高17.5cm
内部尺寸:约长10.5×宽33.5×高14cm
承重(包括安装滑轮时):约2kg/抽屉1层,约2kg/顶板
可层叠数:4层
2块隔板(每层抽屉有4格,可作约6cm为间隔的移动)



浅型 (约长26×宽37cm/半型:约长14×宽37cm)



PP储物箱/抽屉式/浅型
76748984 | 2个(附隔板) 各¥130
02108304 | 2个(附隔板)/灰白色
约长26×宽37×高12cm
内部尺寸:约长10.5×宽34×高8.5cm
承重(包括安装滑轮时):约1.5kg/抽屉1层,约2kg/顶板
6块隔板(每层抽屉有7格,可作约3cm为间隔的移动)



37192423 各¥85
15253579 | 灰白色
约长26×宽37×高12cm
内部尺寸:约长22.5×宽34×高8.5cm
承重(包括安装滑轮时):约3kg/抽屉1层,约2kg/顶板



可层叠数(共通):10层

PP储物箱/抽屉式半型/浅型
76749042 | 1个(附隔板) ¥80
约长14×宽37×高12cm
内部尺寸:约长10.5×宽34×高8.5cm
承重(包括安装滑轮时):约1.5kg/抽屉1层,约2kg/顶板
可层叠数:6层
3块隔板(每层抽屉有7格,可作约3cm为间隔的移动)



PP储物箱/抽屉式/浅型
76749004 | 6个(附隔板) ¥295
约长26×宽37×高32.5cm
内部尺寸:约长10.5×宽34×高8.5cm
承重(包括安装滑轮时):约1.5kg/抽屉1层,约2kg/顶板
18块隔板(每层抽屉有7格,可作约3cm为间隔的移动)



37192430 | 3层 ¥200
约长26×宽37×高32.5cm
内部尺寸:约长22.5×宽34×高8.5cm
承重(包括安装滑轮时):约3kg/抽屉1层,约2kg/顶板



可层叠数(共通):3层

聚苯乙烯隔板



聚苯乙烯隔板
38369622 | 大/4片装 ¥70
约长65.5×宽0.2×高11cm
38369615 | 中/5片装 ¥45
约长36×宽0.2×高7cm
38369608 | 小/5片装 ¥30
约长36×宽0.2×高4cm

无纺布分隔收纳盒



可调节高度无纺布分隔收纳盒
02110482 | 大/2件装 (NEW) ¥70
约长22.5×宽32.5×高21cm
02110475 | 中/2件装 ¥60
约长15×宽32.5×高21cm
02110468 | 小/2件装 ¥45
约长11×宽32.5×高21cm



无纺布分隔收纳盒
02502867 | 大/4分隔/2件装 (NEW) ¥75
约长22.5×宽32.5×高11cm
02502874 | 中/4分隔/2件装 ¥65
约长15×宽32.5×高11cm
02502881 | 小/4分隔/2件装 ¥55
约长11×宽32.5×高11cm
02502898 | 大/12分隔/1件装 ¥60
约长22.5×宽32.5×高11cm



大 中 小



大 中 小



大/4分隔 中/4分隔 小/4分隔



大/12分隔

抽屉式储物盒/横宽型



PP抽屉式储物盒/横宽型/薄型

15253753
02108335 | 灰白色
各¥85
约长37×宽26×高9cm
内部尺寸:约长34×宽22.5×高5.5cm
承重(包括安装滑轮时):
约1kg/抽屉1层、约5kg/顶板(附补强条)
可层叠数:13层



15253777 | 2个
02118990 | 2个/灰白色
各¥115
约长37×宽26×高9cm
内部尺寸:约长16.5×宽22.5×高5.5cm
承重(包括安装滑轮时):
约0.5kg/抽屉1层、约5kg/顶板(附补强条)
可层叠数:13层



PP抽屉式储物盒/横宽型

15253784 | 浅型
02108328 | 浅型/灰白色
各¥95
约长37×宽26×高12cm
内部尺寸:约长33.5×宽22.5×高8.5cm
承重(包括安装滑轮时):约1.5kg/抽
屉1层、约5kg/顶板(附补强条)
可层叠数:10层



15253791 | 深型
02108311 | 深型/灰白色
各¥105
约长37×宽26×高17.5cm
内部尺寸:约长33×宽22.5×高14cm
承重(包括安装滑轮时):约2kg/抽
屉1层、约5kg/顶板(附补强条)
可层叠数:6层



※可与P40的收纳架组合使用。

◆ PP抽屉式储物盒/横宽型与其他PP储物箱/抽屉式不可层叠使用。

可选配件



PP收纳盒用防滑件

47554892 | 大/4个装 ¥23
47554908 | 小/4个装 ¥23
用于PP衣物箱、PP杂物箱、收纳箱等的防滑件。

※安装了防滑件时,最大增加高度为:PP收纳箱/抽
屉式1.5mm左右,其他商品4mm左右。



PP收纳箱用滑轮

15523788 | 4个装 ¥30
PP收纳箱类安装此滑轮时,只需将其插入箱底预留
的圆孔即可。

※使用时高度约升高3.8~4.2cm(因产品种类而异)
※若用在榻榻米或缓冲型地板等质地柔软的地板上,
可能会刮伤地板,请注意。

搬运式储物箱/带锁



PP搬运式储物箱/带锁

18723713 | 深
¥130
约长36×宽52×高33cm
内部尺寸:约长30×宽42×高31cm
承重(包括安装滑轮时):约9kg
可层叠数:5层



18723690 | 大
¥110
约长36×宽52×高16.5cm
内部尺寸:约长31.5×宽43×高14.5cm
承重(包括安装滑轮时):约7kg
可层叠数:8层



PP搬运式储物箱/带锁/小

61793030 | 深型
¥100
约长25.5×宽37×高33cm
内部尺寸:约长17.5×宽27×高31cm
承重(包括安装滑轮时):约8kg
可层叠数:5层

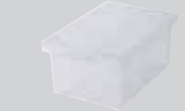

18723676
¥80
约长25.5×宽37×高16.5cm
内部尺寸:约长21×宽30.5×高14.5cm
承重:约5kg
可层叠数:8层



61793016 | 薄型
¥65
约长25.5×宽37×高8.5cm
内部尺寸:约长21.5×宽31×高6.5cm
承重:约4kg
可层叠数:14层



带上锁功能,可减少盖子松脱和物品掉出的可能性。
大小物品均可收纳。

搬运式储物箱/折叠式



PP搬运式储物箱/折叠式

47686715 | 大
NEW
¥130
约长36×宽51×高24.5cm
内部尺寸:约长32×宽47×高21cm
承重(包括安装滑轮时):约7kg
可层叠数:8层



47686708 | 小
¥90
约长36×宽25.5×高16.5cm
内部尺寸:约长32×宽21.5×高14.5cm
承重:约5kg 可层叠数:8层

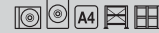

收纳架



PP收纳架

37150720 | 深大型
¥100
约长37×宽26×高26cm
内部尺寸:[上面]约长33×宽22.5×高24cm
[下面]约长33×宽22.5×高1.5cm
承重:约5kg 可叠层数:4层



37150713 | 深型
¥80
约长37×宽26×高17.5cm
内部尺寸:[上面]约长33×宽22.5×高15.5cm
[下面]约长33×宽22.5×高1.5cm
承重:约4kg 可叠层数:6层



37150621 | 薄型
¥70
约长37×宽26×高9cm
内部尺寸:[上面]约长33×宽24×高6.5cm
[下面]约长33×宽22.5×高1.5cm
承重:约3kg 可叠层数:13层

※组合使用时可叠放的高度为120cm以下
※整体承重上限:不使用滑轮时,约39kg
使用滑轮、倒转后叠放时,约19.5kg



附轮子储物箱/追加用储物箱



PP附轮子储物箱
4层

15521821
约长18×宽40×高83cm
内部尺寸:抽屉/约长13×宽35.5×高17cm



¥300



PP附轮子储物箱1
(抽屉式×1/深型×2)

15880188
约长18×宽40×高83cm
内部尺寸:抽屉/约长13×宽35.5×高17cm
深型抽屉/约长12.5×宽35×高26.5cm



¥320



PP附轮子储物箱2
(抽屉式×2/深型×1/
浅型×1)

15880195
约长18×宽40×高83cm
内部尺寸:抽屉/约长13×宽35.5×高17cm
深型抽屉/约长12.5×宽35×高26.5cm
浅型抽屉/约长13×宽36×高7cm



¥340



PP追加用储物箱

15880171 | 浅型
约长18×宽40×高11cm
内部尺寸:约长13×宽36×高7cm
最大可层叠数10层

¥70

47721584 | 抽屉式
约长18×宽40×高21cm
内部尺寸:约长13×宽35.5×高17cm
最大可层叠数5层

¥85



15880164 | 深型
约长18×宽40×高30.5cm
内部尺寸:约长12.5×宽35×高26.5cm
最大可层叠数4层

¥110



※卸下顶板或轮子,同PP追加用储物箱组装之后,可完成自创式组合。
※最高可层叠到122cm。

推车



PP组装式推车/附滑轮

15253807 | 3层
约长29×宽41.5×高83cm
收纳空间内部尺寸:
约长26×宽37×高22cm
(面板的内部尺寸:长26×宽37.5cm)
承重:总体约8kg(每层最大约2kg)

¥170

储物箱系列采用3种抽屉组合方式。

追加用储物箱在组合时,最高可叠放至122cm左右。

	重量标准(包括安装有轮子的情况)			参考收纳容量(每层)
	每层的收纳重量	顶板的承重	整体	
追加用储物箱 47721584	约5kg	约3kg	约30kg	350ml罐约10瓶
追加用储物箱 15880171 浅型	约2.5kg	约3kg	约30kg	
追加用储物箱 15880164 深型	约5kg	约3kg	约30kg	1000ml塑料瓶约4瓶

※高度限制是包含轮子(约4.2cm)的高度。

※抽屉上层相比于下层,放置更轻的物品,可以增加稳定感,从而提高易用性。

⚠ 以上部件一旦组合完成则无法分解。

※1 允许追加最大层叠数(从上部追加): 15880171 | 浅型 最多+3层 抽屉式 47721584 : | 抽屉式 最多+2层 15880164 | 深型 最多+1层

耐压收纳箱



PP耐压收纳箱/特大

37526266
约长78×宽39×高37cm
承重:盖子约100kg、收纳部位约20kg
可层叠数:2层

¥248



PP耐压收纳箱/大

37525986
约长60.5×宽39×高37cm
承重:盖子约100kg、收纳部位约13.5kg
可层叠数:3层

¥170



PP耐压收纳箱/小

02478834
约长40.5×宽39×高37cm
承重:盖子约100kg、收纳部位约13.5kg
可层叠数:3层

¥120

凳子



聚丙烯凳

15203727
约长39(含手柄)×宽36(座面)×高39cm
座面:直径36cm

¥280

※请不要作为脚踏使用。
※底部有小孔,不可盛入水等液体。



聚乙烯软盒

采用软质聚乙烯材料制成的收纳用品。
如果使用盒盖(另售),还可进行叠放。
适用于多种场景。



聚乙烯软盒/深型

02528560
约长25.5×宽36×高32cm



¥120



聚乙烯软盒/大

38749486
约长25.5×宽36×高24cm



可层叠数:2层

¥100



聚乙烯软盒/中

38749479
约长25.5×宽36×高16cm



¥80



聚乙烯软盒/小

38749462
约长25.5×宽36×高8cm



¥50

聚乙烯软盒用盖

38749516
约长26×宽36.5×高1.5cm

¥25



聚乙烯软盒/半型/大

02528577
约长18×宽25.5×高24cm



¥90



聚乙烯软盒/半型/中

38749509
约长18×宽25.5×高16cm



可层叠数:2层

¥70



聚乙烯软盒/半型/小

38749493
约长18×宽25.5×高8cm



¥40

聚乙烯软盒用盖/半型

38749523
约长18.5×宽26×高1.5cm

¥22



聚乙烯软盒/圆型/深型

02528591
约直径36×高32cm

¥120



聚乙烯软盒/圆型/中

02528584
约直径36×高16cm

¥80

聚乙烯软盒用盖/圆型

02528492
约直径36×高1.5cm

¥25



中、小、盒用盖

使用盒盖后,可以进行叠放。



半型/小

可在电冰箱中存放调料盒使用。

不锈钢丝收纳用品·镀锌铁盒

不锈钢丝筐具有强度高、不易生锈等不锈钢的特性。

若将提手收于内侧，还可进行叠放。

镀锌铁盒易于使用，适合收纳常备用品等。

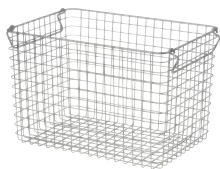

18-8不锈钢丝筐/5

15117079

约长37×宽26×高24cm

承重:10kg 可层叠数:2层



¥200



18-8不锈钢丝筐/4

15117062

约长37×宽26×高18cm

承重:5kg 可层叠数:2层



¥180



18-8不锈钢丝筐/3

15117055

约长37×宽26×高12cm

承重:5kg 可层叠数:2层



¥150



18-8不锈钢丝筐/2

15117048

约长37×宽26×高8cm

承重:5kg 可层叠数:2层



¥120



18-8不锈钢丝筐/7

37285200

约长51×宽37×高24cm

承重:15kg 可层叠数:2层



NEW
¥320



18-8不锈钢丝筐/6

15117147

约长51×宽37×高18cm

承重:10kg 可层叠数:2层



¥250



18-8不锈钢丝筐/1

15117031

约长26×宽18×高18cm

承重:5kg 可层叠数:2层



¥100



镀锌铁盒/附盖/大

61417691

约长25.5×宽36(含提手)×高21cm

¥171



镀锌铁盒/附盖/小

61417707

约长20×宽29(含提手)×高15cm

¥128



镀锌铁桶

18310326

约7L 约直径27×高17cm

NEW
¥85



镀锌铁盒/三角形/大

38749448

长24×宽24×高42cm

¥250



镀锌铁盒/三角形/小

38749455

长24×宽24×高24cm

¥180

油棕叶柄收纳用品

使用菲律宾产材料进行手工编制的、具有天然质感的油棕叶柄收纳用品。
附带盒盖或提手, 实用性更强。



可重叠油棕叶柄长方形篮/大
18014002 ¥180
约长37×宽26×高24cm



可重叠油棕叶柄长方形篮/中
47027914 ¥120
约长37×宽26×高16cm



可重叠油棕叶柄长方形篮/小
47027907 ¥100
约长37×宽26×高12cm



可重叠油棕叶柄长方形盒
47027921 ¥80
约长26×宽18.5×高12cm



油棕叶柄长方形篮用盖
18014026 ¥35
约长37×宽26×高2cm
※小号、中号、大号均可使用

油棕叶柄长方形盒用盖
18014033 ¥28
约长26×宽18.5×高2cm



油棕叶柄方形篮/特大
47027945 ¥220
约长35×宽37×高32cm



可重叠油棕叶柄方形篮/大
18013999 ¥200
约长35×宽37×高24cm



可重叠油棕叶柄方形篮/中
47027938 ¥150
约长35×宽37×高16cm



油棕叶柄方形篮用盖
18014019 ¥48
约长35×宽37×高2cm
※中号、大号、特大号均可使用



采用框架设计, 更坚固, 盒盖可以承受叠放时的重量。

藤编收纳用品

重量轻、易于打理、手感柔滑的藤编收纳用品。

可叠放，部分配有提手，更便于使用。



可重叠藤编长方形篮/特大 NEW
38309819 ¥400

约长36×宽26×高31cm



可重叠藤编长方形篮/大
47381313 ¥300

约长36×宽26×高24cm



可重叠藤编长方形篮/中
47381306 ¥220

约长36×宽26×高16cm



可重叠藤编长方形篮/小
47381290 ¥200

约长36×宽26×高12cm



可重叠藤编长方形篮用盖 NEW
15004768 ¥88

约长36×宽26×高3cm

※特大型、大型、中型、小型均可使用。



可重叠藤编长方形盒/附盖
47381337 ¥220

约长26×宽18×高16cm



可重叠藤编长方形盒/小
47381238 ¥200

约长26×宽18×高12cm



可重叠藤编长方形盒/半型/浅 NEW
37525702 ¥85

约长26×宽9×高6cm



藤编盒/附提手
47028454 ¥120

约长15×宽22×高9cm



可重叠藤编方形篮/大
18021826 ¥420

约长35×宽36×高24cm



可重叠藤编方形篮/中
18021833 ¥300

约长35×宽36×高16cm



可重叠藤编方形篮用盖 NEW
15004775 ¥100

约长35×宽36×高3cm

※大型、中型均可使用。



藤编纸巾盒 NEW
15815746 ¥180

约长27.5×宽14.5×高8.8cm

藤编篮的产地

无印良品的藤编篮产自越南北部。这里拥有良田百顷，牛、水牛、猪和鸡点缀其间，构成一幅田园风光。除了农业以外，手工艺品制造业也非常发达，是藤编和竹制品的产地。



藤编篮的制造过程

将直径为3~5cm的藤条分割为5~9mm的细条后，用于编制篮子。

藤编篮由当地农民手工编制而成。每位农民1天仅能编制1~2个藤篮，非常耗时。



长方形篮/中
无纺布分隔收纳盒/小

如果篮中放置无纺布收纳盒进行分隔，可以方便地整理衣物等物品。

无纺布分隔收纳盒另有其他规格。
详细内容请参阅P39。

附提手收纳用品

配有提手、便于携带的收纳用品。
外侧底面和内侧施有涂层,便于擦除污渍。
还可放置在地板上,适合在多种场景使用。



附提手帆布长方形篮/特大
02766672
约长52×宽26×高32cm

¥190



附提手帆布长方形篮/深型
02766627
约长37×宽26×高32cm



¥140



附提手帆布长方形篮/大
02766634
约长37×宽26×高26cm



¥130



附提手帆布长方形篮/窄型/深型
02766641
约长37×宽18.5×高32cm



¥120



附提手帆布长方形篮/窄型/大
02766658
约长37×宽18.5×高26cm



¥110



附提手帆布长方形篮/窄型/中
02766665
约长37×宽18.5×高16cm



¥100



长方形篮/大

可作为暂时保管物品的收纳用品使用。



长方形篮/窄型/大

内侧和底面加有涂层,可以放置在地板上。

聚酯纤维棉麻混纺收纳用品

布料的内侧进行了涂层处理,可折叠的紧凑型布盒。
设计风格整齐划一,可与储物架等组合使用。



聚酯纤维棉麻混纺
软盒/长方形/大

18428762
约长37×宽26×高34cm

¥100



聚酯纤维棉麻混纺
软盒/长方形/中/附盖

18428854
约长37×宽26×高26cm

¥110



聚酯纤维棉麻混纺
软盒/长方形/中

18428861
约长37×宽26×高26cm

¥90



聚酯纤维棉麻混纺
软盒/长方形/小

18428847
约长37×宽26×高16cm

¥70



聚酯纤维棉麻混纺
软盒/附盖/L

18285051
约长35×宽35×高32cm

¥150



聚酯纤维棉麻混纺
软盒/L

18285044
约长35×宽35×高32cm

¥120



聚酯纤维棉麻混纺
软盒/方形/小/附盖

15003532
约长35×宽35×高16cm

NEW
¥200



聚酯纤维棉麻混纺
软盒/方形/小

15003525
约长35×宽35×高16cm

NEW
¥100



聚酯纤维棉麻混纺
软盒/衣物用/大

15003549
约长59×宽39×高23cm

NEW
¥180



聚酯纤维棉麻混纺
软盒/衣物用

18428779
约长59×宽39×高18cm

¥150



聚酯纤维棉麻混纺
软盒/长方形盒/大

02502775
约长65×宽40×高26cm

NEW
¥170



聚酯纤维棉麻混纺
软盒/长方形盒/小

02502799
约长37×宽26×高16cm

NEW
¥100



聚酯纤维棉麻混纺
软盒/长方形/半型/中

02502768
约长18.5×宽26×高26cm

NEW
¥50



聚酯纤维棉麻混纺
软盒/长方形/附盖/半型/中

02502751
约长18.5×宽26×高26cm

NEW
¥70



聚酯纤维棉麻混纺
软盒/长方形/半型/小

15003518
约长18.5×宽26×高16cm

NEW
¥60



聚酯纤维棉麻混纺
软盒/半型/L

02502744
约长17.5×宽35×高32cm

NEW
¥60



聚酯纤维棉麻混纺
软盒/附盖/半型/L

02502737
约长17.5×宽35×高32cm

NEW
¥80



聚酯纤维棉麻混纺
软盒/浅型/半型

15003501
约长13×宽37×高12cm

NEW
¥55



长方形盒/小

配有分隔板,适合收纳易变形的物品。

※聚酯纤维棉麻混纺收纳用品不可洗涤。

纸板收纳用品

轻质耐用的纸板收纳用品。
备有多种款式可供选择。



纸板/抽屉式/深型
38980803
约长26×宽37×高16cm

¥80



纸板/抽屉式/2层
38980810
约长26×宽37×高16cm

¥100



纸板/抽屉式/横宽型/深型
38980827
约长37×宽26×高16cm

¥80



纸板/抽屉式/横宽型/2层
38980834
约长37×宽26×高16cm

¥100



可根据用途, 将前后部分调换后使用

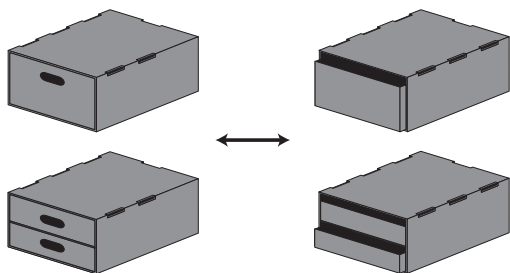

可作为抽屉进行收纳

可以收纳文档

可在上下左右方向进行连接

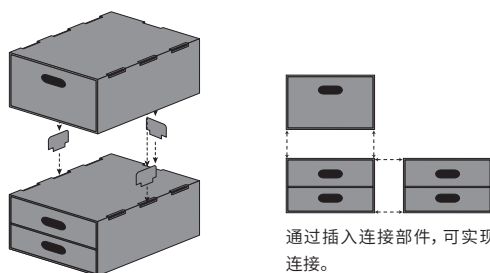

通过插入连接部件, 可实现纵向或横向连接。



纸板/横竖皆可使用附盖收纳盒/大
38980858 | 2个装
约长32×宽25×高11cm

NEW
¥80



纸板/横竖皆可使用附盖收纳盒/小
38980841 | 3个装
约长32×宽25×高5.5cm

NEW
¥80



纸板/收纳盒/附盖
38980865
约长26×宽37×高32cm

¥100



模数采用统一标准, 可以恰好容纳于收纳家具中。

纵向、横向均可使用, 还可作为储物盒使用

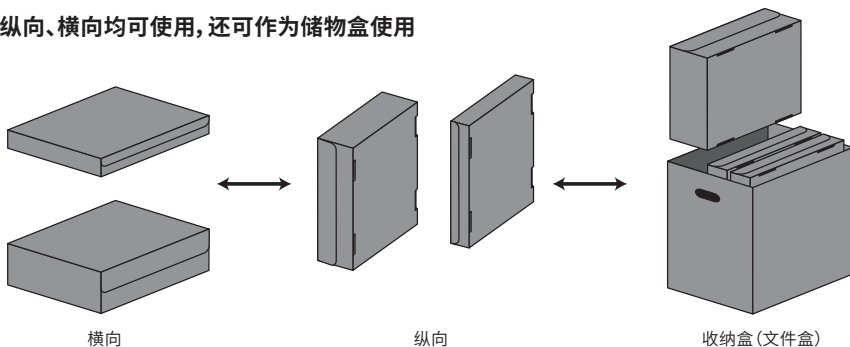

横向

纵向

收纳盒(文件盒)



硬质纸盒收纳用品·钢制工具箱

本收纳盒系列采用轻便耐用的工作用文档盒材料——纤维板。

产品未使用粘合剂,具有一定厚度。

钢制工具箱放在房间内也很协调,适合多种用途。



硬质纸盒/抽屉式/深型

15967162

¥180

约长25.5×宽36×高16cm(附防滑件)

内部尺寸:约长23×宽34×高14cm

承重:2kg 可层叠数:3层



硬质纸盒/抽屉式/2层

15967179

¥250

约长25.5×宽36×高16cm(附防滑件)

内部尺寸:约长23×宽34×高6.5cm

承重:1.5kg 可层叠数:3层



硬质纸盒/抽屉/宽型/2层

15967087

¥320

约长36×宽25.5×高16cm(附防滑件)

内部尺寸:约长34×宽24×高6.5cm

承重:1.5kg 可层叠数:2层



硬质纸盒/抽屉/4个

15967223

¥359

约长36×宽25.5×高16cm(附防滑件)

内部尺寸:约长16×宽24×高6.5cm

承重:2kg 可层叠数:2层



硬质纸盒/附盖/附滑轮收纳箱

15967209

¥340

约长38×宽36×高36cm

内部尺寸:约长35.5×宽33×高31cm

承重:10kg

※滑轮不可拆卸。



硬质纸盒/附盖

15967193

¥207

约长25.5×宽36×高32cm

内部尺寸:约长23×宽33.5×高31cm

承重:8kg 可层叠数:2层



钢制工具箱/4

37845992

¥250

约长38×宽18×高13cm

承重:10kg



钢制工具箱/3

37845947

¥290

约长38×宽23×高10cm

承重:10kg

可层叠数:2层



钢制工具箱/2

37845886

¥100

约长16×宽11×高6cm

承重:1.5kg

可层叠数:3层



钢制工具箱/1

37845831

¥120

约长20×宽11×高6cm

承重:1.5kg

可层叠数:3层

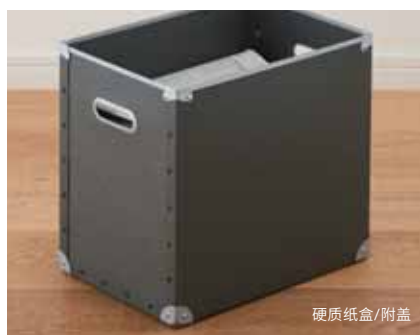

硬质纸盒/附盖

可存放报纸、杂志等物品的硬质纸盒。



钢制工具箱/3

适合收纳急救箱或针线包等物品,还可使用磁铁。

※请勿在高温、潮湿及阳光直射的场所使用,否则容易发生变形、变色。

聚丙烯化妆盒

可根据收纳物品选择的聚丙烯化妆盒。

可与相同规格的产品叠放使用。便于收纳零碎的小件物品。



聚丙烯化妆盒
37495548
约长15×宽22×高16.9cm
¥40



聚丙烯化妆盒 1/2
37495555
约长15×宽22×高8.6cm
¥30



聚丙烯化妆盒 1/4
37495562
约长15×宽22×高4.5cm
¥22



聚丙烯化妆镜
37495609
约长15×宽22×高2cm
¥70
支持纵向和横向放置。与聚丙烯化妆盒组合使用，可代替盒盖。

聚丙烯化妆盘
37495579
约长15×宽22×高2cm
¥18



聚丙烯化妆盒/附盖/大
37495616
约长15×宽22×高10.3cm
¥40



聚丙烯化妆盒/附盖/小
37495623
约长15×宽11×高10.3cm
¥25



聚丙烯化妆盒/附隔板
1/2横/半型
37497696
约长15×宽11×高8.6cm
¥25



聚丙烯化妆盒/附隔板
1/4横/半型
37497702
约长15×宽11×高4.5cm
¥18

聚丙烯化妆盘/小
37497689
约长15×宽11×高2cm
¥10



聚丙烯化妆盒
1/2横/半型
37495586
约长15×宽11×高8.6cm
¥18



聚丙烯化妆盒
1/4横/半型
37497764
约长15×宽11×高4.5cm
¥12



聚丙烯化妆盒
1/4竖/半型
37495593
约长7.5×宽22×高4.5cm
¥15



聚丙烯刷具/眉笔筒
37497672
约长7.1×宽7.1×高10.3cm
¥12



聚丙烯棉棒盒/附盖
37495630
约长10.7×宽7.2×高9.1cm
¥15



聚丙烯棉花/棉棒盒
37497665
约长10.7×宽7.2×高7.7cm
¥12

可放在抽屉中，作为分隔用小型收纳盒使用。

可放在聚丙烯收纳箱的抽屉中，作为分隔用小型收纳盒使用。可用于整理文具等小件办公用品，或收纳容易散乱的细小物品。其优点是棱角圆润，便于取出盒中物品，且采用半透明材料，可从侧面看到盒内物品。



PP文件盒

有条有理收纳A4尺寸文件书刊或桌上小物件的收纳用品。
根据用途使用,种类丰富。



附提手PP文件盒/标准型
38654834
38699019 | 灰白色 各¥85
约长10×宽32×高28.5cm(含提手)



PP文件盒标准型/宽25cm型
02553074 | 灰白色 ¥85
约长25×宽32×高24cm



PP文件盒标准型/宽25cm型1/2
02553067 | 灰白色 ¥50
约长25×宽32×高12cm

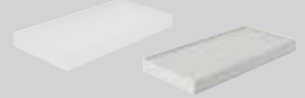

PP文件盒标准型用可装滑轮盖
02553135 | 宽25cm用 灰白色 ¥30
02553104 | 宽15cm用 透明 ¥25
02553111 | 宽15cm用 灰白色 ¥25
02553081 | 宽10cm用 透明 ¥20
02553098 | 宽10cm用 灰白色 ¥20
约长33×高3.5cm



PP文件盒/标准型/宽型/A4用
76475965
76475972 | 灰白色 各¥70
约长15×宽32×高24cm



PP文件盒/标准型/A4用
15734528 / 02555702
15556366 / 02481629 | 灰白色 各¥48
约长10×宽32×高24cm



PP文件盒标准型/宽型1/2
02553043
02553050 | 灰白色 各¥40
约长15×宽32×高12cm

※1



PP文件盒标准型1/2
38996453
38996446 | 灰白色 各¥35
约长10×宽32×高12cm

※1

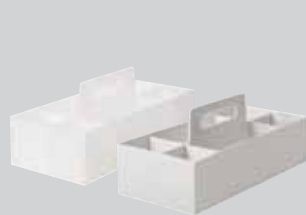

PP手提箱
15915453
37035508 | 灰白色 各¥85
约长15×宽32×高13cm(含提手)
承重:约5kg

※1

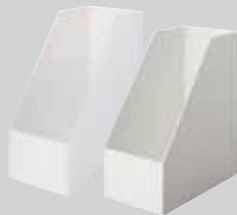

PP立式文件盒/宽型/A4用
61796895
76354413 | 灰白色 各¥70
约长15×宽27.6×高31.8cm



PP立式文件盒/A4用
15915439
15915422 | 灰白色 各¥45
约长10×宽27.6×高31.8cm



PP小物品收纳盒/A4竖型
61154909 | 6层 ¥200
61164458 | 3层 ¥160
约长11×宽24.5×高32cm



磁条
38996460 ¥15
约长19×宽0.4×高3cm
用于挂放小物件置物盒的磁条。

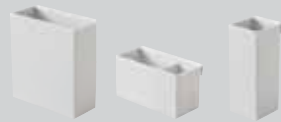

PP文件盒用
38996477 | 置物盒 ¥20
约长9×宽4×高10cm

38996491 | 分隔置物盒 ¥15
约长9×宽4×高5cm

38996484 | 笔盒 ¥15
约长4×宽4×高10cm



可立式收纳文件包/A4
38699026 ¥70
约长32×宽7×高28cm(含提手)



发泡聚丙烯文件盒3片装 NEW
38996514 ¥100
约长10×宽32×高24cm



※1 本商品可重叠放置,但请注意避免超重叠放。(最多可叠放3层)
由于不能固定,在使用时敬请注意。

纸板文件盒

结构经过优化,更易于组装的文件盒。



一按可成型纸板文件盒/5个装
02081355 | A4用 ¥70
约长10×宽32×高25cm



一按可成型纸板立式文件盒/5个装
02081348 | A4用 ¥70
约长10×宽28×高32cm



一按可成型纸板文件盒/5个装
38708643 | A4用/深灰色 ¥70
约长10×宽32×高25cm



一按可成型纸板立式文件盒/5个装
38708636 | A4用/深灰色 ¥70
约长10×宽28×高32cm



立式文件盒/5个装



可在长56cm型组合架内恰好收纳5个文件盒。

※ 上記纸板文件盒可与「02571177」「15276394」纸板单片夹一起组合使用。

亚克力收纳用品

从外面看得清内部物品的亚克力小物收纳用品。
为保持素材之美,采用了不易划伤设计。
可配合用途与空间,使用于书桌及起居室周边收纳,且种类丰富。



可叠放亚克力盒/2层抽屉式
38300397
约长25.5×宽17×高9.5cm
¥150
※可叠放2层。



可叠放亚克力盒/2层掀盖抽屉式/大
38970125
约长25.5×宽17×高9.5cm
¥150
※可叠放2层。



可重叠亚克力盒/横型5层
15915491
约长25.5×宽17×高16cm
¥280
※可叠放2层。



可重叠亚克力盒/横型3层
15915507
约长25.5×宽17×高10cm
¥180
※可叠放2层。



可叠放亚克力盒/2层抽屉式
47380910
约长17.5×宽13×高9.5cm
¥100
※可叠放2层。



可叠放亚克力盒/2层掀盖抽屉式
47380965
约长17.5×宽13×高9.5cm
¥100
※可叠放2层。



亚克力盒用
天鹅绒内箱分隔栏/纵向/灰色
38373575
约长15.5×宽12×高2.5cm
¥32

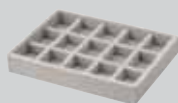

亚克力盒用
天鹅绒内箱分隔栏/格子/灰色
38373544
约长15.5×宽12×高2.5cm
¥70

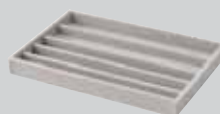

亚克力盒用
天鹅绒内箱分隔栏/大/项链用/灰色
38373568
约长23.5×宽15.5×高2.5cm
¥55

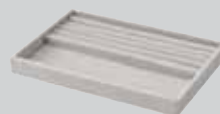

亚克力盒用
天鹅绒内箱分隔栏/大/戒指用/灰色
38373551
约长23.5×宽15.5×高2.5cm
¥55



用法示例



用法示例



用法示例



用法示例



横向装有2个天鹅绒内箱分隔栏/纵向/灰色。



与天鹅绒内箱分隔栏/格子/灰色组合,可收纳耳环或戒指等首饰。



亚克力收纳架/A5尺寸
61798233
约长8.7×宽17×高25.2cm

¥98



亚克力收纳盒/6层
37268142
约长8.7×宽17×高25.2cm

¥170



亚克力小物件收纳盒/3层
61798202
约长8.7×宽17×高25.2cm

¥150



亚克力小物件收纳盒/1层
61798196
约长25.2×宽17×高8.7cm

¥120



亚克力眼镜/小东西立
61174280
约长6.7×宽17.5×高25cm

¥150



亚克力项链/穿孔耳环立
18958207
约长6.7×宽13×高25cm

¥100



亚克力 眼镜/小物件收纳架/展开式
38671497
关闭状态:约长17.5×宽8.8×高25cm
打开状态:约长35×宽4.4×高25cm

¥150



亚克力 项链/耳环架/展开式
38671480
关闭状态:约长17.5×宽8.8×高25cm
打开状态:约长35×宽4.4×高25cm

¥150



亚克力眼镜/小物件收纳箱用
丝绒内箱搁板
38373520
约长5×宽16.5×高2cm

¥35



亚克力项链/耳环架用
丝绒内箱搁板·环用
38373537
约长5×宽12×高2cm

¥32



亚克力展开式架用丝绒分隔箱/灰色
02119577
约长3.7×宽16.7×高2cm

¥32



亚克力展开式架用丝绒分隔箱/
戒指用/灰色
02119560
约长3.7×宽16.7×高2cm

¥32



用法示例



用法示例



用法示例



用法示例



横竖皆可使用小物件收纳盒
3层/A4竖式
6层/A4竖式

可使用附带的隔片分隔盒子内部,以便收纳文具或小物件。



分隔架

可置于桌子上或书架中使用。



亚克力横竖皆可使用小物件收纳盒
6层/A4竖式
38907572 / 76475941
约长11×宽24×高32cm
¥300



亚克力横竖皆可使用小物件收纳盒
3层/A4竖式
38907589 / 76475958
约长11×宽24×高32cm
¥250



亚克力分隔架
15902194
约长26.8×宽21×高16cm
¥98



亚克力分隔架
15902200
约长13.3×宽21×高16cm
¥78



亚克力笔筒
61479798 / 37528574
约长5.5×宽4.5×高9cm
¥10



亚克力小物架
15296309
约长17.5×宽13×高14.3cm
¥98



亚克力小物架
15296286
约长8.8×宽13×高14.3cm
¥78



可叠放亚克力分隔盒
61407845
约长25.8×宽17.5×高6.1cm
※可叠放2层。
¥100



亚克力瓶罐收纳架3层
37318533
约长17.5×宽6.5×高23cm
¥100
※无法收纳香精油或身体护理油等内含油脂的物品。



亚克力分隔架
15919840
约长26×宽17.5×高16cm
¥55



亚克力分隔架
15919833
约长26×宽17.5×高10cm
¥35



用法示例

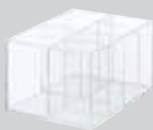

可叠放亚克力分隔箱
61407838
约长17.5×宽13×高9.5cm
※可叠放2层
¥78



可叠放亚克力分隔箱/半型
61407852
约长17.5×宽6.5×高9.5cm
※可叠放2层
¥55



可叠放亚克力盒/深
61407876
约长17.5×宽13×高9.5cm
※可叠放2层
¥98

ABS树脂托盘

无论资料、文具，还是桌上的零碎小物件，
可集中收纳保持条理整洁的桌面整理托盘。



ABS树脂 A4 附支架托盘
37328587 | A4尺寸用/附4根支架
¥90
外部尺寸(装上支架时):约长24×宽32×高20.8cm
(托盘部分):约高4.2cm
内部尺寸:约长23.5×宽31.5×高1.5cm
可层叠数:2层
总承重:4.5kg



ABS树脂 A4 资料托盘
37328594 | A4尺寸用
¥70
外部尺寸:约长24×宽32×高4.5cm
内部尺寸:约长23.5×宽31.5×高4.2cm
可层叠数:3层
总承重:9kg



ABS树脂 A4 分装托盘
37328600 | A4尺寸
¥80
外部尺寸:约长24×宽32×高4.5cm
内部尺寸:约长23.5×宽31.5×高4.2cm
可层叠数:3层
总承重:9kg



ABS树脂 A4 半型分类盒
38728788 | A4半型
¥80
约长12×宽32×高7cm
可层叠数:3层



ABS树脂 A4 文件托盘
38728771 | A4尺寸用
¥80
约长24×宽32×高4.5cm
※请勿将同系列的“A4附支架托盘”置于该文件托盘之上。

A4



ABS树脂 附支架托盘1/2
37328945 | A5尺寸用/附4根支架
¥50
外部尺寸(装上支架时):约长16×宽24×高14.7cm
(托盘部分):约高2.6cm
内部尺寸:约长15.5×宽23.5×高1cm
可层叠数:2层
总承重:1.5kg



ABS树脂 分装托盘1/2
37328617 | A5尺寸
¥50
外部尺寸:约长16×宽24×高2.9cm
内部尺寸:约长15.5×宽23.5×高2.6cm
可层叠数:3层
总承重:3kg



ABS树脂 分装托盘1/4
37328891 | A6尺寸
¥40
外部尺寸:约长12×宽16×高2.9cm
内部尺寸:约长11.5×宽15.5×高2.6cm
可层叠数:3层
总承重:1.5kg



ABS树脂 托盘1/4
38728825 | A6尺寸
¥30
约长12×宽16×高1.4cm



ABS树脂 笔类/小物架1/8
37328938
¥40
外部尺寸:约长8×宽11×高8cm
内部尺寸·上层:约长7.4×深8.2cm
下层:约长7.4×深4.8cm



ABS树脂 托盘1/8
38728832 | A7尺寸
¥25
约长8×宽12×高1.4cm



ABS树脂 钥匙/硬币托盘1/8
38728801 | A7尺寸
¥45
约长8×宽12×高2.9cm
可层叠数:3层



ABS树脂 分类托盘1/8
38728818 | A7尺寸
¥45
约长8×宽12×高2.9cm
可层叠数:3层



ABS树脂 盒子1/8
38728795 | A7尺寸
¥45
约长8×宽12×高7cm



整洁收纳书写用具等书桌用品。



将3个A4资料托盘叠加后,可以放置杂志、产品目录、文档等。



使用附支架托盘,可有效利用空间。还可收纳细小物品。



采用可叠放规格,可以放入文件或30cm尺子等物品。



可通过组合,便利收纳多种小物件。

※附着以下物质可能引起树脂变色或劣化,请注意。含酒精类、油类、稀释剂、洗甲水、强酸、强碱性化学药品。

※请勿使用刷子等硬质材料,以及去污粉或研磨剂,以免产品出现划痕。

※由于材料特性,附着污垢时可能有时较为明显。

※用软布蘸取经过50%稀释的中性洗涤剂,轻轻擦拭主体。

※请勿使用酸性清洁剂。否则容易引起变形。

关于基准尺寸“模数”

根据日本住宅中使用的“尺”单位确定基准尺寸，并将其应用于从大型家具到小型收纳用品的多种产品。例如，制作组合架时，高度以门楣或门的高度为基准，而宽度应小于柱间距1间(182cm)的一半(91cm)。

“175和86”组合架的模数

175与日本住宅的门高相匹配。日本房屋的长度单位为1间(182cm)，而86略小于半间(91cm)尺寸，无印良品将“外部尺寸86cm、架子宽度84cm”作为基准尺寸。

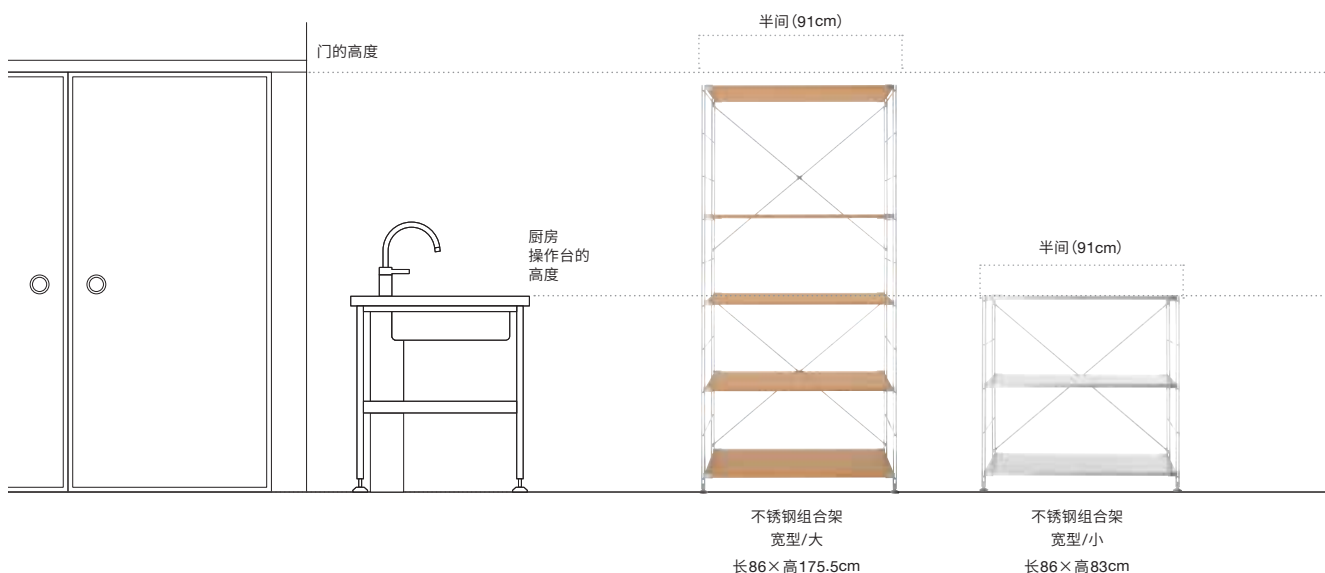

“37和26”收纳用品的模数

与175及86的收纳家具匹配的收纳用品模数。以单个架子的内部尺寸(长80×高35cm)为基准，将与架子匹配的26cm和37cm作为基准尺寸。

对应的收纳用品

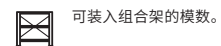
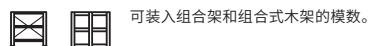
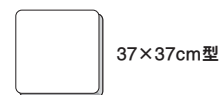
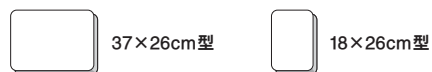

将37×26cm型纵向摆放



放置37×26cm型和18×26cm型



放置37×37cm型

※不同材料的收纳用品系列尺寸有所不同。
 ※图中商品仅供参考。

無印良品官方网络商城

24小时服务网站地址

www.muji.com.cn/cn/store/

您也可下载MUJI passport App, 购买您喜爱的商品。

网络商城订货相关咨询窗口

邮箱: EC-Service@muji.com.cn

無印良品商品目录册中刊登的商品
暂未全部上线官方网络商城。

本商品目录册中的显示价格不含配送费。配送费另外收取。
商品目录册中的价格存在有效期。部分商品暂不做网络销售。

网络商城客服中心: ☎ 400-920-9299

周一至周五 10:00-22:00 周六周日及节假日 10:00-18:00 ※不接受电话预订。

[1] App端购物流程简介

① 用户注册

下载 MUJI passport App,
进入【我的】页面
进行新用户注册



② 进入商城

点击底部导航栏中商城图标



③ 分类搜索

分类导航中可以通过类别查看对应商品



左图右上红框中从左到右依次是:

- 商品分类导航
查看所有类别的商品
- 搜索商品
条码、关键字、扫码搜索
- 消息通知
商城相关的通知
- 购物车
- 用户
商城帐号信息、订单信息、客服联系

④ 浏览商品

可以查看商品简介、参数、
尺码信息、可咨询客服



⑤ 加购商品

点击立即购买或加入购物车,
选择颜色、尺码、数量



⑥ 购物车

进入购物车, 右上角编辑可
修改商品清单, 左滑商品可
删除



⑦ 订单结算

填写收货地址后点击去结算
提交订单, 跳转支付宝/微
信支付



⑧ 订单查询

点击商城页顶部导航栏“用
户”, 查看订单状态、联系
客服、查看常见问题



用户信息与地址管理

查看全部订单状态和售后申请

可以在线联系客服或致电客服

查看网络商城和 MUJI passport
相关的问题

[2]关于优惠或折扣

■ 如何享受优惠或折扣

当顾客的订单满足系统设置的优惠或折扣条件，在订单结算时，会自动对总价实行折扣或优惠的扣除计算。

■ 优惠或折扣的获得方式

通过无印良品官方网站、MUJI passport、官方微信、官方微博等渠道获取相关信息。

■ 优惠或折扣的注意事项

享受优惠或折扣的订单开具发票时，其所抵扣的金额不计入发票金额。在国家相关法律法规允许的情况下，优惠或折扣的最终解释权归无印良品（上海）商业有限公司所有。

■ 优惠或折扣后发生退货

发生退货时，优惠或折扣部分按照价格分摊进行退款。

[3]关于订单变更

■ 取消订单

订单状态为未支付时，请在“我的订单”页面或者各个订单的订单详情页面点击【取消订单】。

订单取消申请一旦提交成功，将无法恢复。

下单后 2 小时内未付款，订单自动取消。

■ 修改订单

订单状态为未发货时，可联系网络商城客服中心修改配送信息。订单内商品无法修改或合并。

订单状态为已发货时，将不支持修改订单操作。

[4]关于配送

■ 配送时限与费用

订单从仓储中心发出，快递公司揽收包裹至派送到顾客手中，不同城市的时限不同。

长三角地区（江浙沪）重点城市配送预计 1~2 天送达。

其他省市配送预计 2~3 天送达。

部分偏远地区、郊县配送预计 4~6 天送达。

除单笔订单满 500 元包邮外，运费的计算标准参考如下表格。

配送区域	运费
上海市、浙江省、江苏省、安徽省	9 元
北京市、天津市、重庆市、陕西省、山西省、江西省、河南省、河北省、四川省、山东省、辽宁省、湖南省、湖北省、广东省、福建省、云南省、青海省、宁夏、内蒙古、吉林省、黑龙江省、海南省、贵州省、广西省、甘肃省、新疆、西藏	11 元

目前配送范围仅限中国大陆地区，港澳台及海外暂不支持。

■ 配送日期的指定

订单含大型商品时，发货前网络商城客服中心会联系顾客订单内的电话，确定具体配送日期。

[5]关于发票

■ 如需开具增值税普通发票

订单确认收货后，请扫描购物明细单上的开票二维码，按提示开具电子发票。

发生退换货时，原发票自动作废。申请换货及部分退货的顾客请在收到换货后重新扫码开票。

订单开票金额为订单实际支付金额。

■ 如需开具增值税专用发票

订单确认收货后，请联系网络商城客服中心开具发票，需提供以下信息。

订单号、公司名称、纳税人识别号、注册地址、联系电话、开户行名称、开户行账号、发票收件人、收件地址、联系电话。

订单开票金额为订单实际支付金额。

现在马上注册! MUJI無印良品会员扩招中!

会员享受各种优惠。

MUJI passport 会员

下载客户端, 尝试全新购物体验

下载MUJI passport客户端, 可查找附近店铺, 检索或购买商品。当您在店铺、MUJI passport App、官方网络商城购物或在店铺签到时, 您的MUJI里程数会不断增加, 达到一定里程数时您将获赠相应的MUJI积分, 可用于兑换礼品等。

MUJI passport

- App store 是Apple Inc. 的服务软件。
- Android、Google Play是Google Inc.注册的商标。



建议系统环境: iOS 9 以上 Android 5.0 以上

官方网络商城会员

在官方网络商城购物, 可享受以下优惠

网上下单, 可以累积 MUJI passport 会员里程; 单笔消费购买满500元, 可以享受免费配送服务。

中国大陆地区60个城市实体店铺展开中。

无印良品(上海)商业有限公司200040, 上海市静安区南京西路1601号越洋广场35楼 ○刊登商品的规格、价格、发售时间、设计款式等可能会在未告知的情况下发生变更, 敬请谅解。
○由于印刷原因, 刊登商品图片仅供参考, 实物请以店铺展示为准。○不同门店的货品存货会有不同。因限量商品产生的断货, 还望予以谅解。○商品尺码等会存在些许个体差异, 敬请谅解。

商品目录发行: 2019年4月

更多商品信息, 请登录MUJI無印良品中文官网:

www.muji.com.cn