

**收纳 家具
家用电器
织品**

2020 春夏

MUJI
無印良品

收纳家具·收纳用品

收纳家具

不锈钢·钢制组合架	6
组合式木架	12
硬纸板柜	16
组合式边柜	17
薄型架	20
壁挂式家具	22
收纳挂袋	23
辅助家具	24
衣架·镜子	25

收纳用品

PP收纳系列	26
聚乙烯软盒	32
不锈钢丝收纳用品·镀锌铁盒	33
油棕叶柄收纳用品	34
藤编收纳用品	35
附提手收纳用品	36
聚酯纤维棉麻混纺收纳用品	37
纸板收纳用品	38
硬质纸盒收纳用品·钢制工具箱	39
PP文件盒	40
纸板文件盒	41
聚丙烯化妆盒	42
亚克力收纳用品	43
ABS树脂托盘	46

床

床

床框	50
附脚床垫(可洗外罩)	52
松木床·床/OA	53
收纳床	54
床垫	56
床·床垫·床品尺寸表	57



沙发

沙发

沙发主体	60
沙发主体/皮面宽扶手	62
木制框架沙发	64
单元沙发	65
舒适沙发	66
高靠背斜倚沙发椅	67
客厅餐厅两用系列	68
沙发·座椅套价格表	70

商品目录册阅读方法

商品介绍说明(例)

商品名称 ● 组合桌
 商品货号 and 价格 ● 38918042 | OA
 尺寸·颜色·数量等 ● 长82.5×宽39.5×高164.5cm
 类型或商品规格 ● 柜内尺寸(上层):长78×宽38×高91cm
 承重:桌面40kg、搁板1块5kg
 简要说明 ● 适合进行电脑操作的尺寸。
 注意事项 ● ※无法与组合式边柜/抽屉/大进行组合。
 图标表示 ●  
 (参考下一页的分类)

新品介绍

 ¥3,000

关于商品介绍

 2020春夏发售新品
 获得优良设计奖的商品 ※1
 获得iF产品设计奖的产品

关于洗涤的说明

【洗衣机(洗衣网)】
 可机洗/使用洗衣网
 【洗衣机】
 可机洗
 【手洗】
 可手洗
 【干洗】
 只可干洗
 【干洗(使用石油系溶剂)】
 只可干洗(使用石油系溶剂)
 【不可洗涤】

桌子·椅子·书桌

桌子·椅子

实木餐桌椅	74
定制实木家具	77
圆脚桌椅/OA	78
椅子	79
折叠桌·日式座椅	80

书桌

书桌·书桌柜	81
组装型书桌·小型钢制边柜	82
工作椅	83

家用电器·照明

家用电器

厨房电器	86
洗衣机·吸尘器	88
空气循环风扇	89
直流电风扇	90
香薰机	91
美发美容电器	92
AV·便携式家用电器	93
时钟	94

照明·智能手机配件

立灯·落地灯	96
桌面照明	97
间接照明	98
智能手机配件	99

REAL FURNITURE

家具	100
----	-----

床上用品·家居织物

床上用品

床上用品	102
毛毯·薄被	109
被子	111
床褥	112
枕头	113

靠垫套·座垫套·多用布

靠垫套·座垫套·多用布	114
-------------	-----

拖鞋

拖鞋	117
----	-----

窗帘

定制窗帘	120
------	-----

关于本商品目录册的登载图标(图标表示)的说明

 需要使用十字螺丝刀的商品

 可一个人独自组装

 15 组装式+组装所需时间(分)

 两人或两人以上才能完成组装

家用电器·照明

 配件:LED灯泡 产品配有灯泡

 配件:内置LED 光源内置于产品中

收纳家具·收纳用品

 A4 可收纳A4尺寸物品

 可收纳CD

 可用于组合架收纳

 可收纳DVD

 可用于组合式木架收纳

※1 获得优良设计奖(2019年度优良设计奖、优良设计奖长寿命设计奖)的商品。





不锈钢·钢制组合架

根据可用性可以选择各个部件的组合架。
您可以根据需要制作功能性的置物架，
如放置洗衣用品、用作衣柜、书架或书桌等。

组合架的基本配置

组合架由立杆、搁板、交叉杆组成。
组装简单，搁板可以18.5cm为间距调节安装位置。
主体材料可以选择不锈钢或钢。

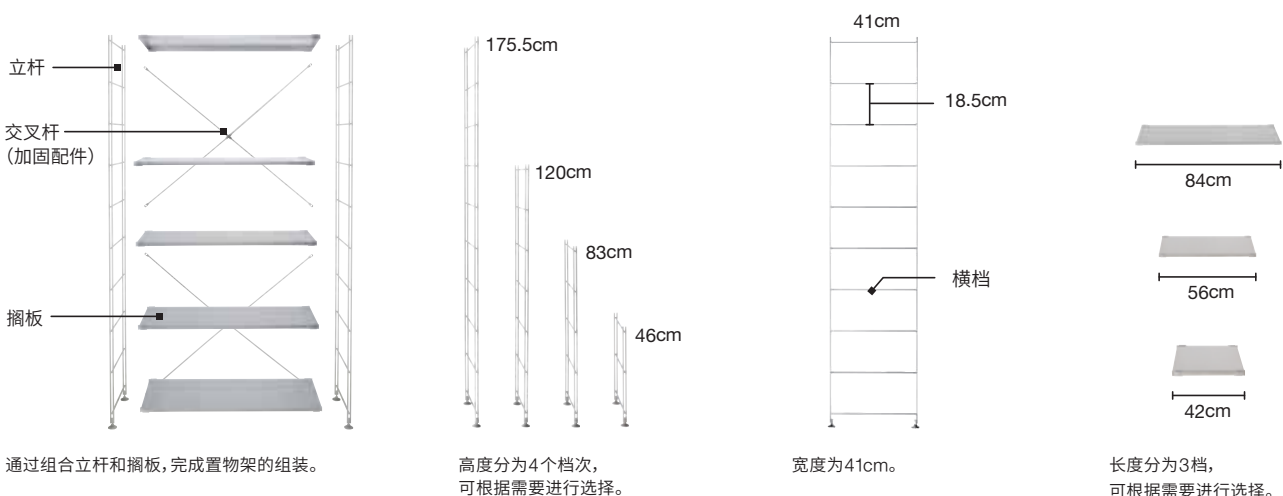

组合架的搭配示例

通过自由组合搁板和立杆等部件，可以组装出专属于自己的置物架。
适合于多种场景，可根据房间布局合理放置。



¥2,180
搁板套装/宽型/大/OA



¥1,680
搁板套装/中/WN



组合价格 ¥4,706
搁板套装/宽型/中/OA、追加立杆/中×2
追加搁板/角落型×4、交叉杆/大

家具搭配顾问推荐的组合

無印良品的家具搭配顾问推荐的组合架的组合方式。



墙面柜2连

基本组合。可以通过变更搁板位置或组合收纳用品，打造适合自己的柜子。

组合价格 ¥4,334

搁板套装/宽型/大/OA、追加用立杆/大
追加搁板/长84cm型用 ×5、交叉杆/大 ×2



边柜2连

可作为窗台或柜台使用的组合。通过调高底层的柜脚，既有利于打扫卫生，又可以使房间显得更宽敞。

组合价格 ¥2,630

搁板套装/宽型/小/OA、追加用立杆/小
追加搁板/长84cm型用 ×3、交叉杆/大

不锈钢组合架

套装 将基本结构的配件按照尺寸进行了组合。

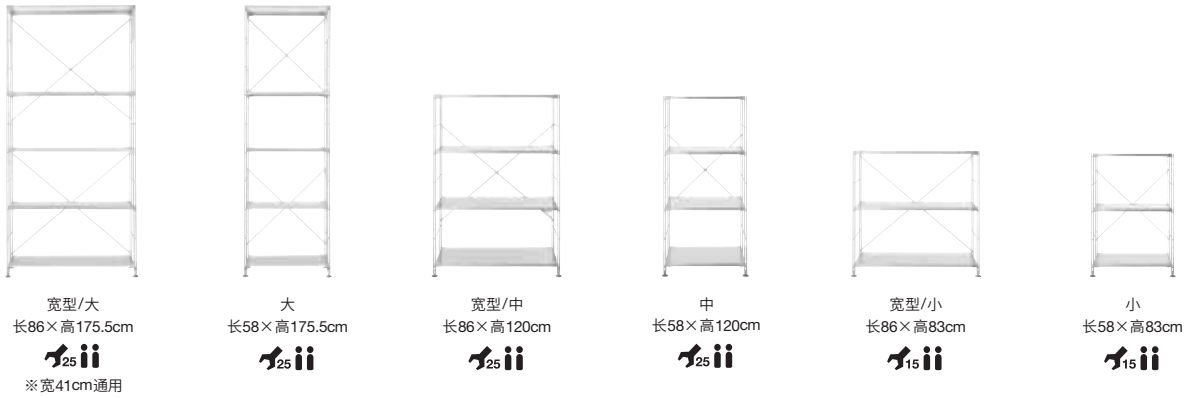

搁板套装/不锈钢

61179063 宽型/大	¥2,080
61179032 大	¥1,780
61179070 宽型/中	¥1,780
61179049 中	¥1,500
61179087 宽型/小	¥1,380
61179056 小	¥1,200

搁板套装/OA

37238992 宽型/大	¥2,180
37236493 大	¥1,880
37239005 宽型/中	¥1,780
37238978 中	¥1,580
37239012 宽型/小	¥1,380
37238985 小	¥1,200

搁板套装/WN

37236462 宽型/大	¥2,380
37236424 大	¥2,080
37236479 宽型/中	¥1,980
37236431 中	¥1,680
37236486 宽型/小	¥1,500
37236455 小	¥1,280

搁板 提供6种材料和样式。可根据实际空间和收纳物品的种类进行选择。



追加搁板/不锈钢丝

61179322 长84cm型用	¥328
61179339 长56cm型用	¥268
61179346 长42cm型用	¥248

※“追加搁板/不锈钢丝”上不可安装“高度调整金属零件”。



追加搁板/不锈钢

61179155 长84cm型用	¥328
61179162 长56cm型用	¥268
61179179 长42cm型用	¥248

不锈钢/毛丝面加工

[承重]

搁板:约30kg 高175.5cm型:最大100kg
 高120cm型:最大75kg
 高83cm型:最大50kg
 高46cm型:最大30kg

※整个搁板均匀承重情况下



追加搁板/浅灰色

37414525 长84cm型用	¥248
37414532 长56cm型用	¥198
37414549 长42cm型用	¥158

搁板:钢、环氧树脂粉体涂装
 挂钩:不锈钢



追加搁板/深灰色

37414488 长84cm型用	¥248
37414495 长56cm型用	¥198
37414501 长42cm型用	¥158

搁板:钢、环氧树脂粉体涂装
 挂钩:不锈钢

[搁板的有效内部尺寸]

长84cm型:长80×宽39.5cm
 长56cm型:长52×宽39.5cm
 长42cm型:长38×宽39.5cm



追加搁板/OA

37167025 长84cm型用	¥288
37167032 长56cm型用	¥218
37167049 长42cm型用	¥198

搁板:中密度纤维板/白橡木刨切单板/
 丙烯酸树脂涂装
 加强棒:钢
 挂钩:不锈钢



追加搁板/WN

37167056 长84cm型用	¥308
37167063 长56cm型用	¥248
37167070 长42cm型用	¥218

搁板:中密度纤维板/黑胡桃刨切单板/
 丙烯酸树脂涂装
 加强棒:钢
 挂钩:不锈钢

交叉杆 减轻搁板摇晃的加固配件。



交叉杆

61179261 大/长84cm型用	¥118
61179278 小/长42~56cm型用	¥98

立杆 搁板支撑用配件。可以通过组合增加宽度,或选用不同高度,组装专属于自己的置物架。

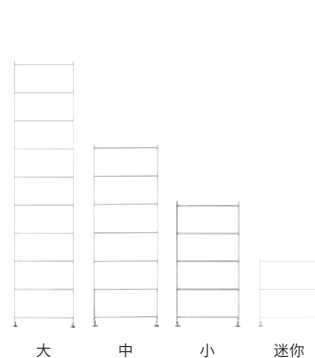

追加用立杆

61179223 大	¥478
61179230 中	¥348
61179247 小	¥268
61179254 迷你	¥228

[追加用立杆的尺寸分类]

大:高175.5cm型用
 中:高120cm型用
 小:高83cm型用
 迷你:高46cm型用

搁板/小搁板型 通过组合,可有效利用架内空间。



追加小搁板/宽12cm(长84cm型用)

37413931 | 不锈钢

¥268

37413917 | OA

¥198

搁板:胶合板/白橡木刨切单板/聚丙烯树脂涂装 挂钩:不锈钢

37413924 | WN

¥248

搁板:胶合板/黑胡桃刨切单板/聚丙烯树脂涂装 挂钩:不锈钢

[承重]搁板:约5kg

[搁板的有效内部尺寸]长79.5×宽12cm

搁板/角落型 L形搁板。更换金属零件的位置后可以改变连接方向。



追加搁板/角落型(长84cm型用)

37413887 | OA

¥528

37413894 | WN

¥648

[承重]搁板:约30kg

※不进行连接、只使用追加搁板/角落型单独置物架时,必须使用交叉杆增加强度。不同的组合可增加的搁板数量和种类不同,详情请咨询店员。

[搁板的有效内部尺寸]

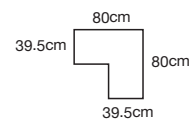

可选配件 可以根据使用需求,选择合适配件。



不锈钢组合架用/高度调整金属零件

76580850 | 4个装

¥78

※安装高度调整零件后可使搁板调高最大9.5cm。

※不可安装于“追加搁板/不锈钢丝”、“追加隔板/角落型”、“追加小搁板/宽12cm”。



组合架/挂衣杆

61179797 | 长84cm型用

¥148

61179803 | 长56cm型用

¥118

承重:10kg

※可用于钢制组合架。



组合架用滑轮

61179780 | 4个装

¥78

※避免在立杆(大)上安装滑轮。

※将调节旋钮换成滑轮后,高度将变高约5.1cm。

※使用滑轮时,请将重量控制为整体承重量一半以下进行使用。

钢制组合架

套装 包括2种宽度和4种高度的基本组合架套装。

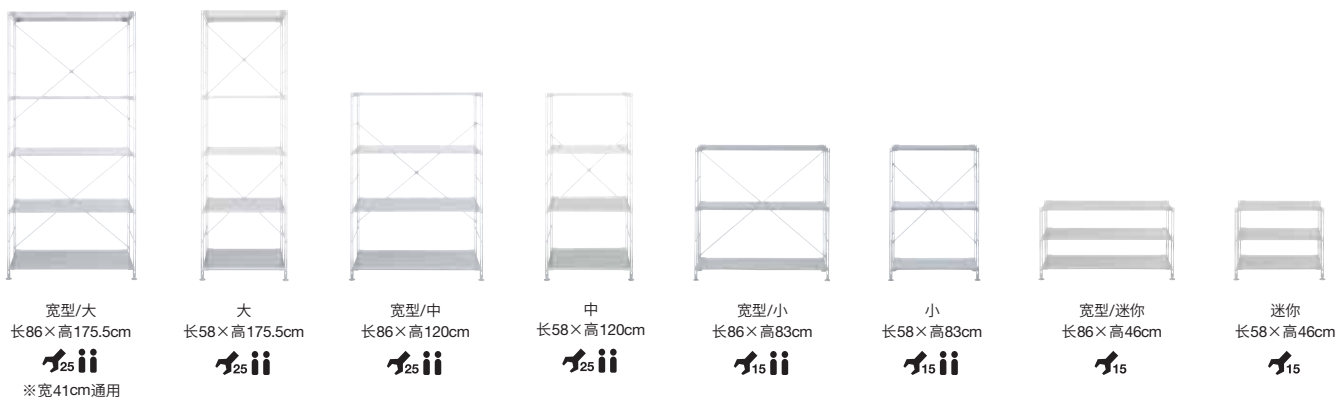

宽型/大
长86×高175.5cm



※宽41cm通用

大
长58×高175.5cm



宽型/中
长86×高120cm



中
长58×高120cm



宽型/小
长86×高83cm



小
长58×高83cm



宽型/迷你
长86×高46cm



迷你
长58×高46cm



钢制组合架套装/浅灰色

- 02999094 | 宽型/大
- 02999131 | 大
- 02999100 | 宽型/中
- 02999148 | 中
- 02999117 | 宽型/小
- 02999155 | 小
- 02999124 | 宽型/迷你
- 02999162 | 迷你

NEW

- ¥1,000
- ¥798
- ¥798
- ¥648
- ¥648
- ¥528
- ¥528
- ¥448

搁板 可根据实际空间和收纳物品的种类进行选择。



钢制追加搁板/浅灰色

- 02998547 | 长84cm型用
- 02998554 | 长56cm型用
- 02998561 | 长42cm型用

钢/环氧树脂粉体涂装

NEW

- ¥148
- ¥118
- ¥98



钢制追加搁板/灰色

- 61179551 | 长84cm型用
- 61179568 | 长56cm型用
- 61179575 | 长42cm型用

钢/环氧树脂粉体涂装

- ¥148
- ¥118
- ¥98



木制追加搁板/灰色

- 61179582 | 长84cm型用
- 61179599 | 长56cm型用
- 61179605 | 长42cm型用

木制搁板:中密度纤维板/天然木刨切单板/
丙烯酸树脂涂装
挂钩部:钢/环氧树脂粉体涂装

- ¥218
- ¥168
- ¥148

[承重] 搁板:约30kg

高175.5cm型:最大100kg 高120cm型:最大75kg

高83cm型:最大50kg 高46cm型:最大30kg

※整个搁板均匀承重情况下

[搁板的有效内部尺寸]

长84cm型:长80×宽39.5cm 长56cm型:长52×宽39.5cm

长42cm型:长38×宽39.5cm

交叉杆 减轻搁板摇晃的加固配件。



交叉杆/灰色

- 61179667 | 大/长84cm型用 ¥45
- 61179674 | 小/长42~56cm型用 ¥42

立杆 搁板支撑用配件。可以通过组合增加宽度,或选用不同高度,组装专属于自己的置物架。

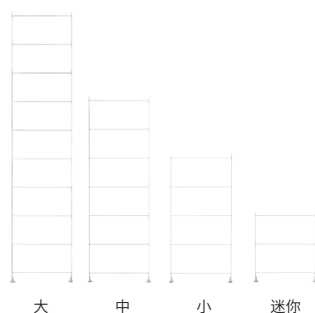

大 中 小 迷你

追加用立杆/灰色

- 61179629 | 大/高175.5cm型用
- 61179636 | 中/高120cm型用
- 61179643 | 小/高83cm型用
- 61179650 | 迷你/高46cm型用

- ¥208
- ¥158
- ¥118
- ¥72

宽度通用配件 宽41cm型的通用配件。



组合架/挂衣杆

- 61179797 | 长84cm型用 ¥148
- 61179803 | 长56cm型用 ¥118

承重:10kg



钢制组合架用 高度调整金属零件/灰色

- 76580867 | 4个装 ¥60

※1个搁板套装可最大安装3组(搁板3块)高度调整金属零件。

※安装高度调整零件后可使搁板调高最大9.5cm。

※请与非高度调整金属零件的搁板搭配使用。

※不可安装于“追加搁板/不锈钢丝”、“追加搁板/角落型”、“追加小搁板/宽12cm”。

具有专业知识的無印良品家具搭配顾问竭诚为您服务。



透过家具为生活提供建议。

—家具搭配顾问(Interior Advisor)



此徽章为标志

从有关收纳的各种难题,到家具的摆放和挑选方法,乃至整个家居的整体搭配,为每位顾客提供量身定制的家居生活设计方案。

家具搭配咨询会

为了帮助每一位顾客打造舒适的生活空间。無印良品培养了拥有丰富专业知识的家具搭配顾问,为您提供一对一更细致的服务。请致电或前往对象店铺预约参加家具搭配咨询会。

家具搭配咨询服务在以下城市指定店铺展开

- | | | | | | |
|-----|-----|-----|-----|-----|-----|
| ●上海 | ●杭州 | ●天津 | ●厦门 | ●长沙 | ●郑州 |
| ●成都 | ●南京 | ●武汉 | ●南昌 | ●广州 | ●宁波 |
| ●北京 | ●昆明 | ●重庆 | ●深圳 | ●南宁 | ●苏州 |
| ●青岛 | ●福州 | ●温州 | | | |



※具体店铺信息,可扫描右侧二维码,关注微信公众号查看。



组合式木架

可配合使用要求,纵横可自由扩展的组合式木架。
因无背板设计,不仅可用作书架、装饰架,还可用作空间隔断架。
另有宽型尺寸设计,使用范围更加广泛。



组合价格 ¥2,200

3层(基本组套)、宽型/3层(追加组套)

组合式木架的基本配置

只需连接隔板内的钢管,并固定螺栓使用的简单结构。
每个格子可恰好容纳無印良品的收纳用品。

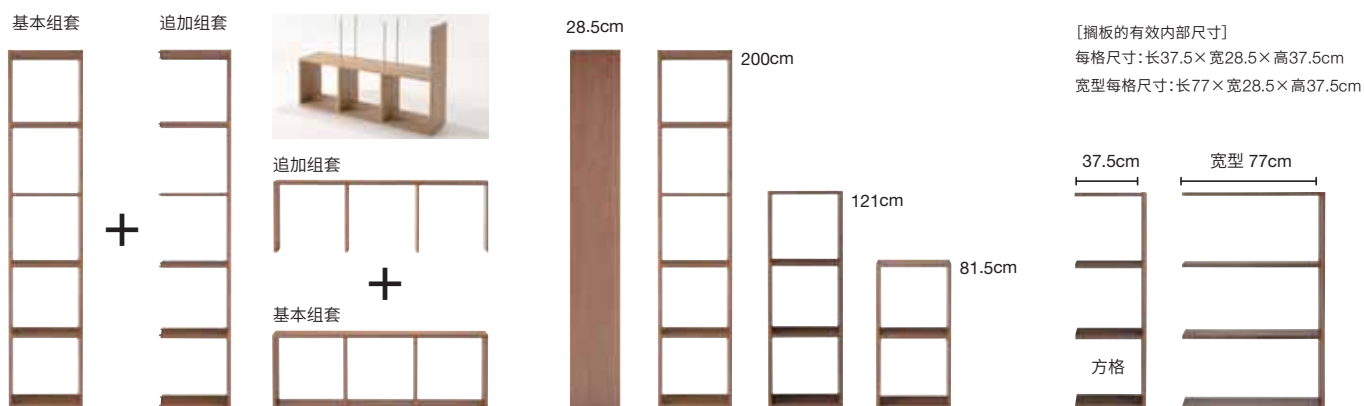

通过将基本组套和追加组套进行组合,可以在横向或纵向上自由打造定制收纳格。

宽度仅有28.5cm一种规格。高度分为3个档次,可根据需要进行选择。

方格长度有2种规格可供选择。

套装 将易用组合设计为套装。

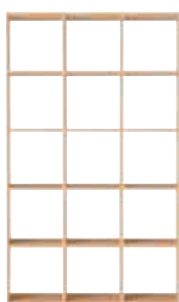

5层3列
长122×高200cm



※宽28.5cm通用



5层2列
长82×高200cm



3层3列
长122×高121cm



3层2列
长82×高121cm



套装/5层×3列

82555226 | OA
82555219 | WN

¥2,980
¥3,280

承重:每格20kg、整体90kg

套装/5层×2列

82555202 | OA
82555196 | WN

¥1,980
¥2,280

承重:每格20kg、整体60kg

套装/3层×3列

82555189 | OA
82555172 | WN

¥2,280
¥2,480

承重:每格20kg、整体60kg

套装/3层×2列

82555165 | OA
82555158 | WN

¥1,480
¥1,680

承重:每格20kg、整体40kg



可以选择2种材料

※天然木材由于自身拥有的特性,有可能会颜色、纹理上的差异。
※组装时需确保空间可横卧木架主体。
※承重为平均负重情况。

基本组套

基本组套有3种规格,分别为5层、3层和2层。



5层
长42×高200cm



※宽28.5cm通用



宽型/5层
长81.5×高200cm



3层
长42×高121cm



宽型/3层
长81.5×高121cm



2层
长42×高81.5cm



宽型/2层
长81.5×高81.5cm



5层/基本组套

82554885 | OA
82554878 | WN

¥1,300
¥1,500

3层/基本组套

82554861 | OA
82554854 | WN

¥900
¥1,000

2层/基本组套

82554847 | OA
82554830 | WN

¥700
¥800

[承重]

5层/基本组套、宽型/5层/基本组套
承重:每格20kg、整体60kg
3层/基本组套、宽型/3层/基本组套
承重:每格20kg、整体40kg
2层/基本组套、宽型/2层/基本组套
承重:每格20kg、整体30kg

宽型/5层/基本组套

82554946 | OA
82554939 | WN

¥1,800
¥2,000

宽型/3层/基本组套

82554922 | OA
82554915 | WN

¥1,300
¥1,500

宽型/2层/基本组套

82554908 | OA
82554892 | WN

¥1,100
¥1,000

追加组套

在基本组套基础上,还可以增加尺寸。



5层
长40×高200cm



※宽28.5cm通用



宽型/5层
长79.5×高200cm



3层
长40×高121cm



宽型/3层
长79.5×高121cm



2层
长40×高81.5cm



宽型/2层
长79.5×高81.5cm



5层/追加组套

82555066 | OA
82555059 | WN

¥1,000
¥1,200

3层/追加组套

82555042 | OA
82555035 | WN

¥800
¥900

2层/追加组套

82555028 | OA
82555011 | WN

¥600
¥700

[承重]

5层/追加组套、宽型/5层/追加组套
承重:每格20kg、整体60kg
3层/追加组套、宽型/3层/追加组套
承重:每格20kg、整体40kg
2层/追加组套、宽型/2层/追加组套
承重:每格20kg、整体30kg

宽型/5层/追加组套

82555004 | OA
82554991 | WN

¥1,600
¥1,800

宽型/3层/追加组套

82554984 | OA
82554977 | WN

¥1,100
¥1,200

宽型/2层/追加组套

82554960 | OA
82554953 | WN

¥900
¥1,000



[OA]

侧板:中空芯构造 白橡木刨切单板 丙烯酸树脂涂装
隔板:中空芯构造 白橡木刨切单板 丙烯酸树脂涂装
钢管:钢、环氧树脂粉体涂装



[WN]

侧板:中空芯构造 黑胡桃刨切单板 丙烯酸树脂涂装
隔板:中空芯构造 黑胡桃刨切单板 丙烯酸树脂涂装
钢管:钢、环氧树脂粉体涂装

※天然木材由于自身拥有的特性,有可能会出现颜色、纹理上的差异。

开放式追加用组套 可与5层(基本组套)搭配使用。



5层3列
长120×高200cm



※宽28.5cm通用



5层2列
长80×高200cm



5层3列
长118×高40cm



5层2列
长78×高40cm



5层3列开放式追加用组套

82555127 | OA ¥2,000
82555110 | WN ¥2,200
开口部:长116.5×宽28.5×高116.5cm

5层2列开放式追加用组套

82555080 | OA ¥1,600
82555073 | WN ¥1,800
开口部:长77×宽28.5×高116.5cm

5层3列开放式用追加搁板

82555141 | OA ¥700
82555134 | WN ¥800
承重 面板:40kg

5层2列开放式用追加搁板

82555103 | OA ¥500
82555097 | WN ¥600
承重 面板:30kg

承重 顶部收纳部分:整体20kg、中央面板:3列/40kg、2列/30kg

※不可横向放置使用。

※无法与宽型/5层(基本组套)组合使用。

可与组合式木架搭配使用的小物收纳柜 既可单独使用,也可与组合式木架搭配使用的收纳柜。



组合式收纳柜/抽屉/2层

02554057 | OA ¥400
02554088 | WN ¥420
长37×宽28×高37cm
承重:顶板5kg、各抽屉3kg、整体5kg
抽屉内部尺寸:长33.5×宽24.5×高15.5cm



组合式收纳柜/抽屉/4层

02554071 | OA ¥450
02554101 | WN ¥480
长37×宽28×高37cm
承重:顶板5kg、各抽屉2kg、整体5kg
抽屉内部尺寸:长33.5×宽24.5×高6cm



组合式收纳柜/抽屉/4个

02554064 | OA ¥450
02554095 | WN ¥480
长37×宽28×高37cm
承重:顶板5kg、各抽屉2kg、整体5kg
抽屉内部尺寸:长15×宽24.5×高15.5cm

如果在纵向叠放柜子,请在背面加装硬纸板柜用连接金属零件 18960941 (P16)。
※上限为叠放2个。



组合式收纳柜/半型/抽屉1层

02528720 | OA ¥220
02528737 | WN ¥280
长37×宽28×高18.5cm
承重:顶板5kg、各抽屉2kg、整体5kg
抽屉内部尺寸:长33.5×宽24.5×高15.5cm



组合式收纳柜/半型/抽屉2层

02528706 | OA ¥280
02528713 | WN ¥350
长37×宽28×高18.5cm
承重:顶板5kg、各抽屉3kg、整体5kg
抽屉内部尺寸:长33.5×宽24.5×高6cm



组合式收纳柜/半型/抽屉2个

02528515 | OA ¥280
02528522 | WN ¥350
长37×宽28×高18.5cm
承重:顶板5kg、各抽屉3kg、整体5kg
抽屉内部尺寸:长15×宽24.5×高15.5cm



组合式收纳柜/半型/开放型

02528744 | OA ¥180
02528751 | WN ¥250
长37×宽27×高18.5cm
承重:顶板5kg、整体5kg

[抽屉/OA]
中密度纤维板/白橡木刨切单板/丙烯酸树脂涂装
[抽屉/WN]
中密度纤维板/黑胡桃刨切单板/丙烯酸树脂涂装

组合式木架的结构

通过组合基本组套与追加组套
可根据喜好自由收纳。

连接方法如下图所示，连接隔板内的钢管，可通过螺栓轻松完成组装。

■组合架结构

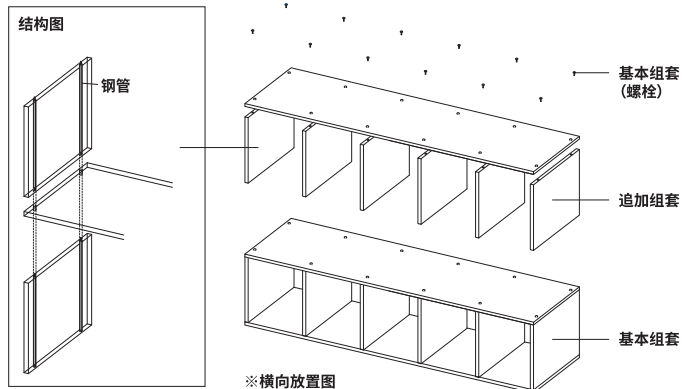

■组合示例及承重

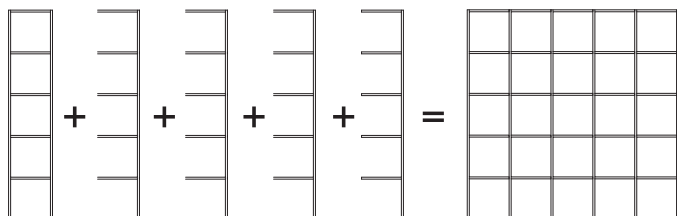

基本组套5层×1+追加组套5层×4

组装方法为，柜子保持竖直通横向组装。

承重：整体150kg=60kg×5件÷2

组装使用时：
整体承重 = 各部件承重 × 件数 ÷ 2

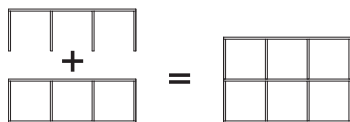

基本组套3层×1+追加组套3层×1

组装方法为，横卧柜子向上组装。

承重：整体40kg=40kg×2件÷2

组装使用时：
整体承重 = 各部件承重 × 件数 ÷ 2

使用方法示例

■不同层数的组合使用

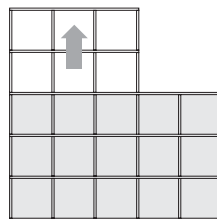

柜子横卧连接组装方法

※最高可层叠5层使用
※宽型不可横卧使用。

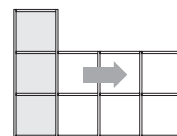

保持竖直通横向组装方法

■不同宽度的组合使用

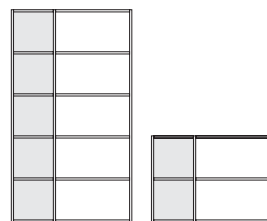

组装方法为：柜子保持竖直通横向的
组装方法。
※宽型不可横卧使用。

■分隔使用

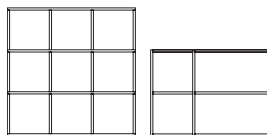

仅作分隔使用。

组合式木架 开放型结构

可将基本组套与钢管等开放型配件进行组合，实现自由收纳。
基本的组合方式有以下2种。(2列、3列相同)。

■组合类型1

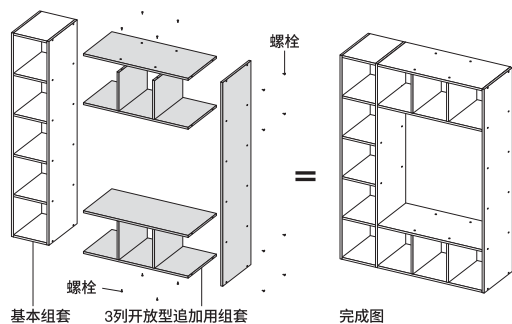

■组合类型2

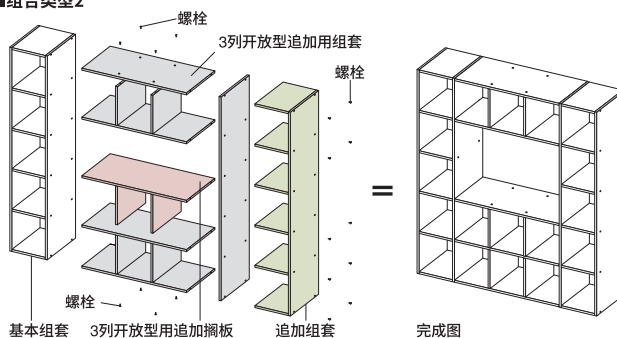

硬纸板柜

横竖皆可使用、轻巧结实的收纳柜。
横向最多可重叠5个，为墙面收纳的“好帮手”。
从A4到窄型尺寸，形状大小可自由挑选。



※图中商品仅供参考。
※横向拼贴放置时，请使用连接金属件

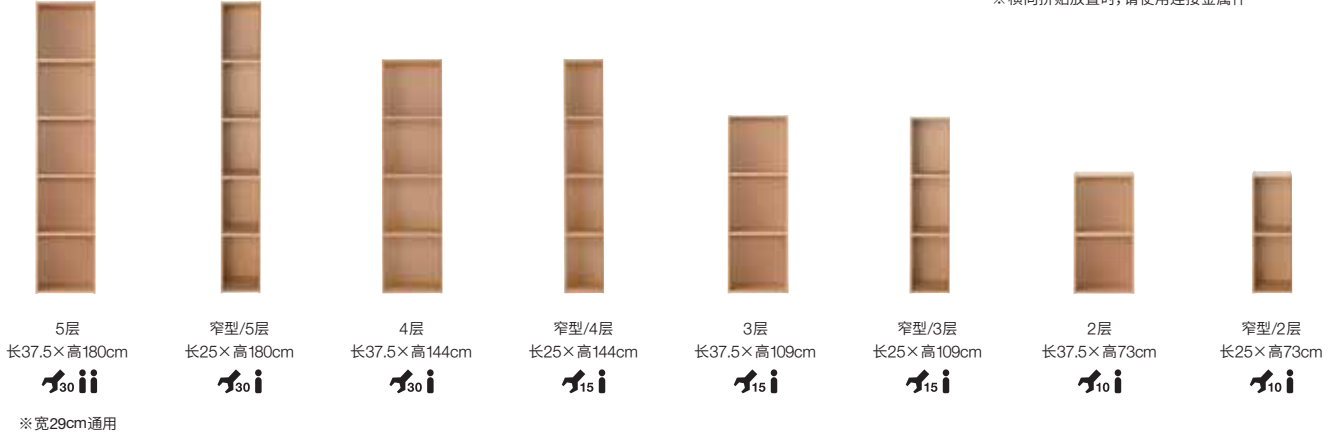

<p>5层 长37.5×高180cm ¥300</p>	<p>窄型/5层 长25×高180cm ¥300</p>	<p>4层 长37.5×高144cm ¥300</p>	<p>窄型/4层 长25×高144cm ¥150</p>	<p>3层 长37.5×高109cm ¥150</p>	<p>窄型/3层 长25×高109cm ¥150</p>	<p>2层 长37.5×高73cm ¥100</p>	<p>窄型/2层 长25×高73cm ¥100</p>
※宽29cm通用							
<p>横竖A4尺寸/5层 47549201 固定板承重:1块搁板15kg、整体40kg ¥350</p>	<p>横竖A4尺寸/4层 18511341 固定板承重:1块搁板15kg、整体35kg ¥300</p>	<p>横竖A4尺寸/3层 47549195 固定板承重:1块搁板15kg、整体25kg ¥250</p>	<p>横竖A4尺寸/2层 47549188 固定板承重:1块搁板15kg、整体20kg ¥150</p>	<p>窄型/5层 18121717 固定板承重:1块搁板15kg、整体40kg ¥300</p>	<p>窄型/4层 18511358 固定板承重:1块搁板15kg、整体35kg ¥250</p>	<p>窄型/3层 18121700 固定板承重:1块搁板15kg、整体25kg ¥200</p>	<p>窄型/2层 18121694 固定板承重:1块搁板15kg、整体20kg ¥120</p>

每格尺寸:长34×宽27.5×高34cm
窄型每格尺寸:长21.5×宽27.5×高34cm
※为保证使用安全性,不建议纵向层叠使用。



硬纸板柜用连接金属零件
18960941 | 2个装 ¥15
硬纸板柜横向叠放时需要安装的防倒用金属零件。通过连接金属零件可横向叠放至5层进行使用。
※只可用于3层、4层、5层型。

关于连接金属零件
横向叠放时,为防止翻倒,请在背面安装左图所示硬纸板柜用连接金属零件。



<p>多层架 18121724 长37.5×宽17.5×高109cm 每格尺寸:长34×宽16cm 可移动板:6块(搁板间距2.9cm) 固定板:1块(自上往下数第4层) 承重:1块搁板8kg、整体25kg ¥280</p>	<p>可自由拆装格 18121731 长25×宽29×高109cm 每格尺寸:长21.5×宽27.5cm 可移动板:3块(自上往下数第2层、第4层) 承重:1块搁板8kg、整体25kg ¥250</p>
--	---

可自由拆装格、多层架、3层柜的高度一致,因此并排组合后使用起来很方便。



<p>附脚轮/米色(横竖样式) 61789712 ¥400</p>
<p>横向使用时:约长76(含手把)×宽29×高64cm 内部尺寸:约长34×宽27、高度9层(约16~37) 固定板承重:1块搁板15kg、可动搁板8kg、整体20kg</p>
<p>纵向使用时:约长62(含手把)×宽29×高79cm 内部尺寸:长度9层(约16~37)、宽27×高34cm 固定板承重:1块搁板15kg、整体20kg</p>

板间距3cm
通过选择横向或纵向使用,可适应多种不同空间。可动搁板的固定方法由暗式变为吊架杆式,使搁板不易脱落。并且附带移动方便的轮子。

※安装后将无法拆卸。请慎重选择横向或纵向方式,然后进行安装。



组合式边柜

可通过将基本套装与追加配件进行组合, 以实现自定义收纳的边柜。
可作为AV架、书架使用, 或用于客厅、卧室的收纳等, 用途广泛、收纳方便。



组合价格 ¥3,800
长162.5cm/基本套装、加高型/追加套装

组合式边柜的构造

可按照使用偏好进行组合(叠放),
也可另外搭配多种配件, 使边柜更易使用。



使用时可在基本套装上叠放追加套装。
※卸下基本套装的顶板后, 安装追加套装。

- ※搁板可上下配置3层, 以6cm为间隔进行调整。
- ※背板带穿线孔, 搁板后侧留有间隙, 便于进行上下穿线。
- ※穿线孔的位置可根据背板的插入方向而变化, 分为“左、右”和“上、下”两种。
- ※线孔的有效内部尺寸为2.5cm。
- ※最多可叠放5层, 而且可以取下柜脚使用。
- ※如果最多叠放3层, 则可以取下1个背板。但必须安装对应位置的可动搁板。另外, 无法使用玻璃门或木门。使用加高型时无法抽出背板。(可在放置大型AV功放或发热量较大的设备时使用。)
- ※将组合式边柜/长82.5cm/加高型进行组合时, 主体高度不可超过165cm。
- ※对于长82.5cm/加高型组合式边柜, 每层需要使用2块以上的搁板, 或安装加高型木门。
- ※长162.5cm/加高型组合式边柜仅可安装至第2层, 而且其上只能叠放1层追加套装。
- ※请勿放置突出于顶板的电视。
- ※从底部起, 最多可以放入6层(总高125cm)抽屉。
- ※为确保玻璃门破裂或掉落时的安全, 请将其安装在最底层。
- ※组装时需确保空间可横卧边柜主体。组合加高型时需要格外注意。

可以选择2种材料



OA

WN

※天然木材由于自身拥有的特性, 有可能出现颜色、纹理上的差异。
※承重为平均负重的情况。

套装 可根据实际需要,另购其它配件。



※ 套装不含电视。
※ 与40英寸电视搭配的示例



※ 套装不含电视。
※ 与32英寸电视搭配的示例



※ 套装不含电视。
※ 与40英寸电视搭配的示例

A 套装

38931690 | OA
38931720 | WN
长162.5×宽39.5×高45cm

¥2,500
¥2,800

※ 可动搁板:1块、固定板:1块

B 套装

38931706 | OA
38931737 | WN
长162.5×宽39.5×高45cm

¥2,200
¥2,500

※ 可动搁板:2块

C 套装

38931713 | OA
38931744 | WN
长162.5×宽39.5×高164.5cm

¥5,500
¥5,800

※ 可动搁板:2块
※ 不可在 C 套装上叠放追加套装。

基本配件 可以单独使用的基本套装。请与追加套装搭配使用。



长162.5cm/基本套装

38918073 | OA
38918097 | WN
长162.5×宽39.5×高45cm
承重:顶板65kg、搁板1块5kg(搁板/长78cm、长37.5cm相同)

¥1,800
¥2,000



长82.5cm/基本套装

38918080 | OA
38918103 | WN
长82.5×宽39.5×高45cm
承重:顶板40kg、搁板1块5kg

¥1,200
¥1,500



长162.5cm/追加套装

38917908 | OA
38917977 | WN
长162.5×宽39.5×高40cm
柜内尺寸(搁板位于中央/无柜门时):
长78×宽38×高17.5cm

¥1,500
¥1,800



长82.5cm/追加套装

38917915 | OA
38917984 | WN
长82.5×宽39.5×高40cm
柜内尺寸(搁板位于中央/无柜门时):
长78×宽38×高17.5cm

¥1,000
¥1,200



长162.5cm/加高型/追加套装

38917939 | OA
38917922 | WN
长162.5×宽39.5×高79.5cm
柜内尺寸:(大)长118×宽38×高77cm
(小)长37.5×宽38×高77cm 附1块可动搁板

¥2,000
¥2,200

※ 加高型的上顶板可承重30kg。
※ 左右移动纵隔板,可以变换宽口部的位置。
※ 线孔的有效内部尺寸为2.5cm。
※ 加高型(追加套装) 只能安装2层,且其上只能叠放1层追加套装。(仅长162.5cm型)



长82.5cm/加高型/基本套装

38918066 | OA
38918059 | WN
长82.5×宽39.5×高85cm
柜内尺寸(将3块搁板等间隔装入时):
长78×宽38×高17.5cm
承重:顶板30kg、架子1块5kg

¥1,800
¥2,000



长82.5cm/加高型/追加套装

38918028 | OA
38918011 | WN
长82.5×宽39.5×高79.5cm
柜内尺寸(将3块搁板等间隔装入时):
长78×宽38×高17.5cm
承重:顶板30kg、搁板1块5kg

¥1,500
¥1,800

※ 无法安装追加分隔板。
※ 仅可安装加高型木门(左右套装)。

	<p>[OA] 顶板:中空芯构造/白橡刨切单板/丙烯酸树脂涂装 搁板:刨花板/白橡刨切单板/丙烯酸树脂涂装 底板:刨花板/白橡刨切单板/丙烯酸树脂涂装 侧板/分隔板:中空芯构造/白橡刨切单板/丙烯酸树脂涂装 钢管:钢、环氧树脂粉体涂装 脚部:锦纶树脂(高3cm)</p>		<p>[WN] 顶板:中空芯构造/黑胡桃刨切单板/丙烯酸树脂涂装 搁板:刨花板/黑胡桃刨切单板/丙烯酸树脂涂装 底板:刨花板/黑胡桃刨切单板/丙烯酸树脂涂装 侧板/分隔板:中空芯构造/黑胡桃刨切单板/丙烯酸树脂涂装 钢管:钢、环氧树脂粉体涂装 脚部:锦纶树脂(高3cm)</p>
--	---	--	---

追加配件

可根据需要追加的配件。



分隔板

38917892 | OA

¥150

38917960 | WN

¥180

厚2.5×宽37.5×高37.5cm

无法与木门、玻璃门同时使用。



抽屉/大

38917885 | OA

¥320

38917953 | WN

¥350

长77.5×宽37.5×高17.5cm

抽屉内部尺寸:长75×宽32.5×高15.5cm

承重:5kg

※组合式边柜主体高度小于125cm时可以使用。



玻璃门(左右套装)

38917861

¥228

※适用于组合式边柜/OA、组合式边柜/WN。

※边柜组装完成后追加安装柜门时,需要先拆下边柜的底板。

※安装玻璃门时,本体的内部尺寸约为37cm。

※请仅在最下层使用玻璃门。无法在叠放后的第2层和第3层使用。



木门(左右套装)

38917878 | OA

¥300

38917946 | WN

¥350

※边柜组装完成后追加安装柜门时,需要先拆下边柜的顶板。

※安装木门时,本体的内部尺寸约为36cm。



加高型木门(左右套装)

38918004 | OA

¥500

38917991 | WN

¥520

长82.5cm/加高型组合式边柜用木门。需要遮挡收纳物品时可以使用该木门。

※边柜组装完成后追加安装柜门时,需要先拆下边柜的顶板。

※安装木门时,本体的内部尺寸约为36cm。

分隔板/抽屉/木门/加高型木门

[OA]

中密度纤维板/白橡木刨切单板/丙烯酸树脂涂装

[WN]

中密度纤维板/黑胡桃刨切单板/丙烯酸树脂涂装

组合桌

在宽度一致的情况下,可与组合式边柜拼贴使用。



组合桌

38918042 | OA

¥3,000

38918035 | WN

¥3,200

长82.5×宽39.5×高164.5cm

柜内尺寸(上层):长78×宽38×高91cm

承重:桌面40kg、搁板1块5kg

适合进行电脑操作的尺寸。

桌面下方收纳空间可以刚好容纳3个76749066 | PP储物箱/抽屜式/薄型/竖(P28)。

※无法与组合式边柜/抽屉/大进行组合。



[OA]

下层侧板、横板:刨花板/白橡木刨切单板

[WN]

下层侧板、横板:刨花板/黑胡桃刨切单板

薄型架

长、宽、高分别有2种规格可供选择的薄型组装式置物架。
虽为薄型，但收纳能力充足。
提供可充分利用房间角落的角落架，以及用于变换高度的追加套装。



组合价格 ¥2,100

宽22cm/宽型/小,追加搁板/宽型

宽22cm型 可收纳B5尺寸书籍的薄型置物架。



宽型/大
长80×高175.5cm



宽22cm/宽型/大
38749820 ¥2,800



大
长40×高175.5cm



宽22cm/大
38749530 ¥2,500



宽型/小
长80×高83cm



宽22cm/宽型/小
38749837 ¥1,800



小
长40×高83cm



宽22cm/小
38749547 ¥1,500



角落用/大
长56×高175.5cm



宽22cm/角落用/大
38749615 ¥4,200



角落用/小
长56×高83cm



宽22cm/角落用/小
38749622 ¥2,200

宽16cm型 可收纳B6尺寸书籍的薄型置物架。



宽型/大
长80×高175.5cm



宽16cm/宽型/大
38749844 ¥2,500



大
长40×高175.5cm



宽16cm/大
38749578 ¥2,200



宽型/小
长80×高83cm



宽16cm/宽型/小
38749851 ¥1,500



小
长40×高83cm



宽16cm/小
38749585 ¥1,200



角落用/大
长56×高175.5cm



宽16cm/角落用/大
38749639 ¥4,000



角落用/小
长56×高83cm



宽16cm/角落用/小
38749646 ¥2,000

主体:刨花板·中空芯构造
表面材质:白橡刨切单板/背板·搁板:装饰纸
脚部:白橡集成材 聚丙烯树脂涂装

[宽22cm型内部尺寸]

宽型/大:(上层)约长74.5×宽20×高90cm
(下层)约长74.5×宽20×高69.5cm
大:(上层)约长35×宽20×高90cm
(下层)约长35×宽20×高69.5cm
宽型/小:约长74.5×宽20×高69.5cm
小:约长35×宽20×高69.5cm
角落用/大:(上层)约长32×宽19.5×高90cm
(下层)约长32×宽19.5×高69.5cm
角落用/小:约长32×宽19.5×高69.5cm

[宽22cm型]
木板数量:[宽型·大/大]可动板5块
[宽型·小/小]可动板2块
可动板间距:3cm
承重 面板:约15kg
搁板:约15kg
总负重 大:100kg、小:60kg

[宽16cm型内部尺寸]

宽型/大:(上层)约长74.5×宽14×高90cm
(下层)约长74.5×宽14×高69.5cm
大:(上层)约长35×宽14×高90cm
(下层)约长35×宽14×高69.5cm
宽型/小:约长74.5×宽14×高69.5cm
小:约长35×宽14×高69.5cm
角落用/大:(上层)约长38×宽13.5×高90cm
(下层)约长38×宽13.5×高69.5cm
角落用/小:约长38×宽13.5×高69.5cm

[宽16cm型]
木板数量:[宽型·大/大]可动板5块
[宽型·小/小]可动板2块
可动板间距:3cm
承重 面板:约10kg
搁板:约10kg
总负重 大:60kg、小:40kg

节省房屋空间的薄型架

在无法放置大型家具的空间，以及希望保持宽敞的空间均可使用薄型架，将墙壁作为收纳空间使用。

提供2种宽度规格，分别为适合周刊杂志等的B5尺寸，以及适合单行本的B6尺寸。与角落架组合使用，还可作成L形的收纳空间。

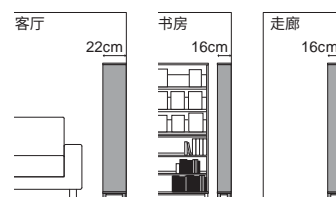

追加套装

可在基本套装基础上调节高度。



宽22cm/追加套装

38749554 | 宽型 ¥800

长80×宽22×高37cm
内部尺寸:约长74.5×宽20×高34.5cm

38749561 ¥600

长40×宽22×高37cm
内部尺寸:约长35×宽20×高34.5cm

※使用追加套装时,请拆下基本套装的顶板。



宽16cm/追加套装

38749592 | 宽型 ¥700

长80×宽16×高37cm
内部尺寸:约长74.5×宽14×高34.5cm

38749608 ¥500

长40×宽16×高37cm
内部尺寸:约长35×宽14×高34.5cm

※使用追加套装时,请拆下基本套装的顶板。



主体:刨花板·中空芯构造

表面材质:白橡木切单板/背板·搁板·装饰纸
聚丙烯树脂涂装

追加搁板

根据宽度进行安装。



宽22cm/追加搁板

38749653 | 宽型 ¥300

长75×宽20×高2.1cm

38749660 ¥200

长35.5×宽20×高2.1cm



宽22cm/追加搁板/角落用

38749691 ¥300

长52×宽52×高2cm



宽16cm/追加搁板

38749677 | 宽型 ¥280

长75×宽14×高2.1cm

38749684 ¥180

长35.5×宽14×高2.1cm



宽16cm/追加搁板/角落用

38749707 ¥280

长52×宽52×高2cm



搁板:刨花板

表面材质:装饰纸

兼用可选配件

安装到搁板上使用。



薄型架用/书挡

38749714 ¥120

长6×宽12×高14cm
钢 环氧树脂粉末涂装



薄型架用/搁板固定板

38749721 | 宽型 ¥180

长75×宽4×高4.5cm

38749738 ¥150

长35×宽4×高4.5cm

铝 环氧树脂粉末涂装

※无法用于角落用架。

狭小空间和房间角落也可充分利用为收纳空间。
提供2种宽度规格。请根据空间特点组合使用。

宽22cm型:可收纳B5尺寸的书籍等。

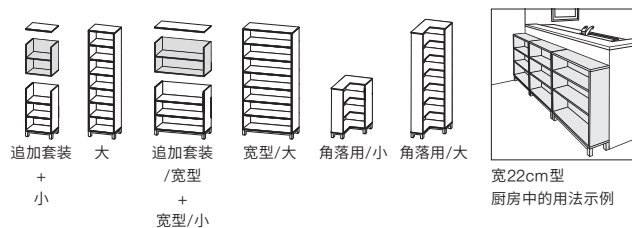

宽16cm型:可收纳B6尺寸的书籍等。

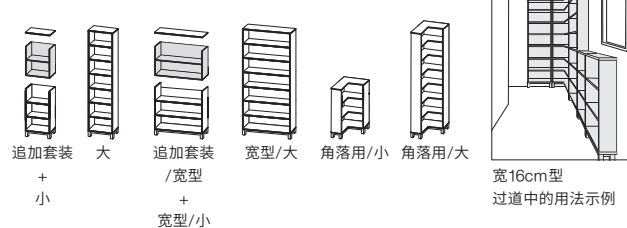

壁挂式家具

有效利用墙壁的空间、用途广泛的家具。
不易留痕,可以相互组合使用是其特点。

架子/横板/角落架/箱子/1方格:
OA:白橡木刨切单板、聚氨酯树脂涂装
WN:黑胡桃刨切单板、聚氨酯树脂涂装
芯材:中密度纤维板



架子/长88cm
37287358 | OA ¥350
37287433 | WN ¥420
长88×宽12×高10cm
承重:3kg



架子/长44cm
37287341 | OA ¥190
37287426 | WN ¥230
长44×宽12×高10cm
承重:3kg



横板/长88cm
37287396 | OA ¥280
37287488 | WN ¥340
长88×宽4×高9cm
承重:6kg



横板/长44cm
37287389 | OA ¥150
37287471 | WN ¥180
长44×宽4×高9cm
承重:6kg



角落架
37462038 | OA ¥280
37462069 | WN ¥320
长22×宽22×高10cm
承重:3kg



箱子/长88cm
37287372 | OA ¥540
37287457 | WN ¥650
长88×宽15.5×高19cm
箱内部尺寸(1方格):长27×宽14×高15.5cm
承重:整体5kg(顶板3kg以内、内侧3kg以内)
纵向横向均可使用。



箱子/长44cm
37287365 | OA ¥300
37287440 | WN ¥370
长44×宽15.5×高19cm
箱内部尺寸(1方格):长19.5×宽14×高15.5cm
承重:整体5kg(顶板3kg以内、内侧3kg以内)
纵向横向均可使用。



1方格
37462052 | OA ¥220
37462083 | WN ¥270
长19×宽15.5×高19cm
内部尺寸:长15.5×宽14×高15.5cm
承重:3kg



3连衣架
37462045 | OA ¥220
37462076 | WN ¥270
长44×宽2.5×高10cm
承重:整体5kg(1个挂钩2kg)
OA:白橡木刨切单板、聚氨酯树脂涂装
芯材:中密度纤维板·白橡木
WN:黑胡桃刨切单板、聚氨酯树脂涂装
芯材:中密度纤维板·黑胡桃实木



挂钩
37287402 | OA ¥75
37287419 | WN ¥90
长4×宽6×高8cm
承重:整体2kg
OA:白橡木实木、聚氨酯树脂涂装
WN:黑胡桃实木、聚氨酯树脂涂装



镜子/中
37287525 | OA ¥700
37287495 | WN ¥750
长32.5×宽2×高100cm
纵向横向均可使用。
OA:白橡集成实木、中密度纤维板、聚氨酯树脂涂装
WN:黑胡桃集成实木、中密度纤维板、聚氨酯树脂涂装



镜子/小
37287518 | OA ¥400
37287501 | WN ¥450
长44×宽2×高32.5cm
纵向横向均可使用。
OA:白橡集成实木、中密度纤维板、聚氨酯树脂涂装
WN:黑胡桃集成实木、中密度纤维板、聚氨酯树脂涂装



壁挂框/A3尺寸用/OA
38988793 ¥300
长44×宽2×高32.5cm



壁挂框/A4尺寸用/OA
38988809 ¥250
长32.5×宽2×高24cm



壁挂框/A5尺寸用/OA
38988816 ¥200
长24×宽2×高17.5cm



壁挂框/明信片尺寸用/OA
38988823 ¥150
长17.5×宽2×高13.5cm



A3尺寸用大小与壁挂式家具/镜子/小尺寸相同。



A4尺寸竖立使用时。



A5尺寸竖立使用时。

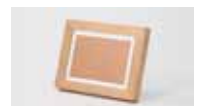

明信片尺寸用壁挂框配有带窗的衬纸,可以装入5寸照片。

壁挂框:白橡木

纵向、横向均可使用。
A4尺寸用、A5尺寸用及明信片尺寸用壁挂框如果使用自带的配件,则变为立式。

可以选择2种材料

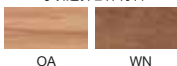

OA

WN

※固定用螺钉请自行准备。※承重为平均负重的情况。
※天然木材由于自身拥有的特性,可能会出现颜色、纹理上的差异。

收纳挂袋

可将多种物品放在挂袋中,有效节省空间。
配有挂钩,可挂在多种场所,取下挂钩也可携带使用。



小物件收纳袋
38369554 ¥180
约长41×宽1.5×高80cm
承重:3kg



衬衫收纳袋
38369578 ¥200
约长41×宽0.5×高80cm
承重:3kg



拉链收纳袋
38369585 ¥300
约长41×宽3×高80cm
承重:3kg



包类收纳袋
38369561 ¥160
约长41×宽0.5×高80cm
承重:3kg



多用袋
38369592 ¥140
约长41×宽12.5×高45cm
承重:3kg

挂钩:铝 面料:锦纶 网袋部分:聚酯纤维 承重:3kg

收纳挂袋用法示例

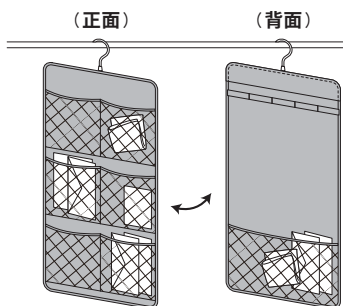

小物件收纳袋

可用于收纳明信片或手帕等小物件。背面也附带网袋和扣环。

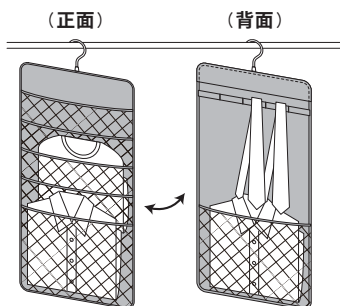

衬衫收纳袋

可用于收纳衬衫、领带等。背面也附带网袋和扣环。

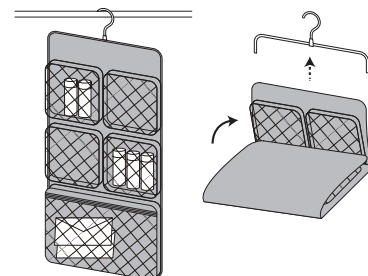

拉链收纳袋

配有拉链收纳袋,以方便分隔收纳。
拉上拉链后物品不会掉出,取下挂钩后可直接携带。

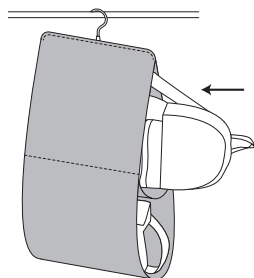

包类收纳袋

可收纳多种形状的包类。配有上下2个收纳袋。

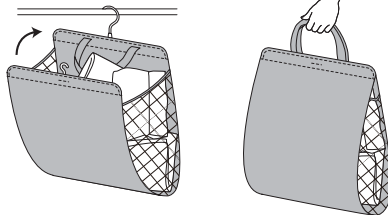

多用袋

可收纳衣服或毛巾等物品。
配有提手,便于手提或携带。

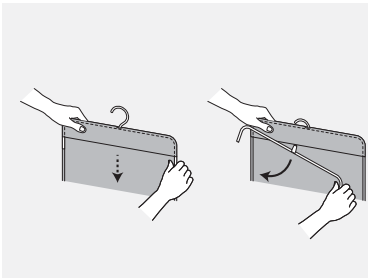

挂钩拆卸方法(通用)

向下拉动挂钩,旋转的同时拔出。

辅助家具

可与其他家具搭配、外形简约的辅助家具。
所有家具都体现了材料的特点。



※木制托盘另售。

钢制托盘架

38326458

长45.5×宽34.5×高51.5cm

框架:钢

与既有商品木制托盘/白蜡木配套使用的托盘架。可纵向横向两用。



¥350



木制托盘/白蜡木

61010502

约长46×宽35×高1.5cm

采用家具中常用的白蜡木制作的层压木制托盘。

¥130



钢制杂志架

18115136

长30×宽30×高70cm

使用了性能优良的钢材。

¥1,890



收纳家具用甲醛吸附/分解纸

15182398 | 4张装

¥40

纸浆、海泡石、氨基酸

在多孔天然矿石和纸浆基础上,添加了具有吸附和分解作用的食物成分。如果用于收纳柜,则整体抽屉使用1张即可。

- 在多孔天然矿石和纸浆基础上,添加了具有吸附和分解作用的氨基酸。
- 无纺布上部采用开孔结构,可以直接放置在抽屉等处,也可通过挂绳或挂钩悬挂使用。
- 可与含有樟脑成分的防虫剂一同使用。
- 有效期因使用环境而异,通常为开始使用后的3个月内。
- 如果与家具长时间接触可能引起变色,请勿将产品长时间放置在家具上。

衣架·镜子

不同形状的衣架以及多种材料和大小可供选择的镜子。
可与材料相同的其他家具搭配使用。

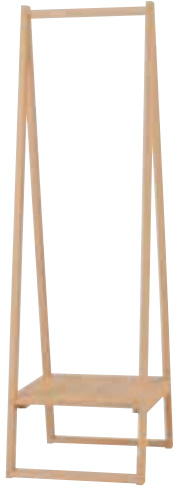

衣架

15874873 | OA

¥800

框架/搁板:天然木质装饰单板贴面纤维板(白橡木切片单板)

长44×宽53.5×高150.5cm

承重:搁板10kg、挂杆部分10kg

因为带有搁板,可收纳包类或小物件。角度可搭配同系列的大镜子,并列收纳时清爽简约。



衣架

37154476 | WN

¥1,000

框架/搁板:天然木质装饰单板贴面纤维板(黑胡桃切片单板)

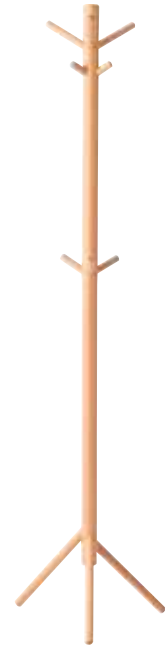

水青冈衣架

61013107

¥488

长48×宽42×高173.5cm

水青冈实木 承重:15kg

不占空间的三脚式衣架。组装式设计,便于携带回家。

※务必注意承重范围。请避免使儿童悬挂于衣架。



镜子/大

15874880 | OA

¥1,000

长44×宽33×高150.5cm

框架:白橡木

背板:中密度纤维板

聚氨酯树脂涂装

框架使用实木材料。强度较高,可长期使用。



镜子/大

37154520 | WN

¥1,200

框架:黑胡桃实木

背板:中密度纤维板

聚氨酯树脂涂装



镜子/PN

18122868

¥500

长36×宽50×高145cm

框架:松木实木

背板:中密度纤维板

聚氨酯树脂涂装

※松木材料在特性上容易产生刮痕,但使用上没有问题。



铝制化妆镜

15574940 | 大

¥267

长20.5×宽18×高40~51cm

15574957 | 小

¥214

长17×宽14×高27cm

大/小型号都为双面镜,一面为放大镜。

PP收纳系列

尺寸丰富多样, 备有盒、箱、推车等种类,
可根据用途自由组合。

可恰好收纳于壁橱或衣橱中的大号抽屉式箱

衣物箱 P28	杂物箱 P28	收纳箱/横宽型箱 P28	收纳箱 P28
<p>长40cm</p> <p>正面</p> <p>高 30cm</p> <p>深</p> <p>24cm 大</p> <p>18cm 小</p>	<p>长44cm</p> <p>正面</p> <p>高 30cm</p> <p>深</p> <p>24cm 大</p> <p>18cm 小</p>	<p>长55cm</p> <p>正面</p> <p>高 30cm</p> <p>深</p> <p>24cm 大</p> <p>18cm 小</p>	<p>长34cm</p> <p>正面</p> <p>高 30cm</p> <p>深</p> <p>24cm 大</p> <p>18cm 小</p>
<p>上面</p> <p>宽 65cm</p>	<p>上面</p> <p>宽 55cm</p>	<p>上面</p> <p>宽 44.5cm</p>	<p>上面</p> <p>宽 44.5cm</p>
<p>大×3</p> <p>小×4</p> <p>高 72cm</p>	<p>深×2</p> <p>大×1</p> <p>小×2</p> <p>高 60cm</p>		

可叠放且恰好容纳于收纳家具中的抽屉式箱

储物箱/薄型 P28	储物箱/浅型 P29	储物箱/深型 P29
<p>长26cm</p> <p>正面</p> <p>高 16.5cm</p> <p>2层</p> <p>26cm</p> <p>9cm 竖</p>	<p>长26cm</p> <p>正面</p> <p>高 12cm</p> <p>14cm</p> <p>12cm 半型</p>	<p>长26cm</p> <p>正面</p> <p>高 17.5cm</p> <p>14cm</p> <p>17.5cm 半型</p>
<p>上面</p> <p>宽 37cm</p> <p>37cm</p>	<p>上面</p> <p>宽 37cm</p> <p>37cm</p>	<p>上面</p> <p>宽 37cm</p> <p>37cm</p>
<p>可层叠数</p> <p>7层</p> <p>13层</p>	<p>10层</p> <p>6层</p>	<p>6层</p> <p>4层</p>

抽屉式储物盒/横宽型 P30

<p>长37cm</p> <p>正面</p> <p>高 17.5cm</p> <p>深型</p> <p>12cm</p> <p>37cm</p> <p>浅型</p> <p>9cm</p> <p>薄型</p> <p>37cm</p>
<p>上面</p> <p>宽 26cm</p> <p>26cm</p> <p>26cm</p>
<p>可层叠数</p> <p>6层</p> <p>10层</p> <p>13层</p>

※请遵守“可层叠数”、“承重”规定合理使用, 以确保安全。
※PP收纳箱因材料特性, 存在个体差异。层叠时, 每层可能会产生一定高度差。叠放时, 每层的高度可能略有差异。

带盖的收纳箱, 另外还提供可节省空间折叠款。

PP收纳箱/宽型 P30

PP收纳箱 P30

搬运式储物箱/折叠式 P30 大 小



可根据使用场所进行叠放的收纳架

收纳架 P30

附轮子储物箱和推车

附轮子储物箱 P31 组装式推车 P31

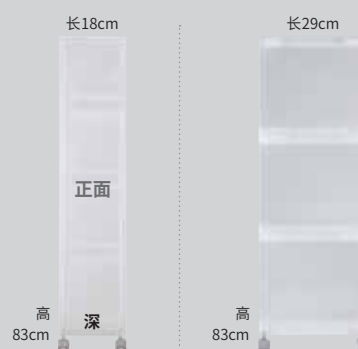

用法多种多样、可在室外使用的收纳箱

耐压收纳箱 P31



衣物箱 (约长40×宽65cm)



PP衣物箱/抽屉式

15112081 | 深
约长40×宽65×高30cm
内部尺寸:约长33×宽59×高24.5cm
可层叠数:6层

¥185



15112098 | 大
约长40×宽65×高24cm
内部尺寸:约长33.5×宽59×高18.5cm
可层叠数:7层

¥150

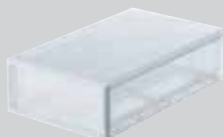

15112104 | 小
约长40×宽65×高18cm
内部尺寸:约长33.5×宽59.5×高12.5cm
可层叠数:8层
承重(共通):约7kg(安装滑轮时约3.5kg)

¥140

杂物箱 (约长44×宽55cm)



PP杂物箱/抽屉式

15199693 | 深
约长44×宽55×高30cm
内部尺寸:约长38×宽49.5×高24.5cm
可层叠数:6层

¥190



15199709 | 大
约长44×宽55×高24cm
内部尺寸:约长38.5×宽49.5×高18.5cm
可层叠数:7层

¥150

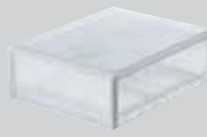

15236640 | 小
约长44×宽55×高18cm
内部尺寸:约长38.5×宽50×高12.5cm
可层叠数:8层
承重(共通):约7kg(安装滑轮时约3.5kg)

¥135

收纳箱/横宽型箱 (约长55×宽44.5cm)



PP收纳箱/抽屉式/横宽型

76331476 | 深
约长55×宽44.5×高30cm
内部尺寸:约长48.5×宽39×高25cm
承重:约2.5kg(安装滑轮时约2.5kg)
可层叠数:4层

¥180



76331483 | 大
约长55×宽44.5×高24cm
内部尺寸:约长49×宽39.5×高19.5cm
承重:约3kg(安装滑轮时约3.0kg)
可层叠数:5层

¥140



76331490 | 小
约长55×宽44.5×高18cm
内部尺寸:约长49×宽39.5×高13.5cm
承重:约3kg(安装滑轮时约3.0kg)
可层叠数:5层

¥125



PP收纳箱/横宽型

82243932 | 大/4层
约长55×宽44.5×高90cm
可层叠数:上限为5层抽屉
(可追加1层横宽型收纳箱)

¥480



82243925 | 大/3层
约长55×宽44.5×高67.5cm
可层叠数:上限为5层抽屉
(可追加2层横宽型收纳箱)

¥380

内部尺寸:约长49×宽39.5×高19.5cm
承重:约9kg(每层最大约3kg)(安装滑轮时:每层最大约3kg)
多层叠放PP收纳箱/抽屉式/横宽型。可以叠放一层横宽型收纳箱。
※不可拆解箱体,或在其中追加抽屉。

收纳箱 (约长34×宽44.5cm)



PP收纳箱/抽屉式

18816156 | 深
约长34×宽44.5×高30cm
内部尺寸:约长28.5×宽40×高25.5cm
可层叠数:6层

¥120



18816163 | 大
约长34×宽44.5×高24cm
内部尺寸:约长28.5×宽40×高19.5cm
可层叠数:7层

¥100



18816170 | 小
约长34×宽44.5×高18cm
内部尺寸:约长29×宽40×高13.5cm
可层叠数:9层
承重(共通):约5kg(安装滑轮时约3.0kg)

¥90

薄型 (约长26×宽37cm)



PP储物箱/抽屉式/薄型

76749073 | 2层
约长26×宽37×高16.5cm
可层叠数:7层

¥120



76749066 | 竖
02108281 | 竖/灰白色
约长26×宽37×高9cm
可层叠数:13层

¥80

¥80

内部尺寸:约长22.5×宽34×高5.5cm
承重(共通,包括安装滑轮时):约2kg/抽屉1层,约2kg/顶板

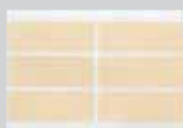

PP收纳用识别贴纸

37385894 | 5张装
用于识别PP收纳抽屉的内容物的标签。

¥15

深型 (约长26×宽37cm/半型:约长14×宽37cm)



PP储物箱/抽屉式/深型
76749028 | 2个(附隔板) 各¥145
02108274 | 2个(附隔板)/灰白色

约长26×宽37×高17.5cm
内部尺寸:约长10.5×宽33.5×高14cm
承重(包括安装滑轮时):约2kg/抽屉1层,约2kg/顶板4块隔板(每层抽屉有4格,可作约6cm为间隔的移动)



37192447 各¥100
15253586 | 灰白色

约长26×宽37×高17.5cm
内部尺寸:约长22×宽33.5×高14cm
承重(包括安装滑轮时):约4kg/抽屉1层,约2kg/顶板



可层叠数(共通):6层

PP储物箱/抽屉式半型/深型
76749035 | 1个(附隔板) ¥90

约长14×宽37×高17.5cm
内部尺寸:约长10.5×宽33.5×高14cm
承重(包括安装滑轮时):约2kg/抽屉1层,约2kg/顶板
可层叠数:4层
2块隔板(每层抽屉有4格,可作约6cm为间隔的移动)



浅型 (约长26×宽37cm/半型:约长14×宽37cm)



PP储物箱/抽屉式/浅型
76748984 | 2个(附隔板) 各¥130
02108304 | 2个(附隔板)/灰白色

约长26×宽37×高12cm
内部尺寸:约长10.5×宽34×高8.5cm
承重(包括安装滑轮时):约1.5kg/抽屉1层,约2kg/顶板
6块隔板(每层抽屉有7格,可作约3cm为间隔的移动)



37192423 各¥85
15253579 | 灰白色

约长26×宽37×高12cm
内部尺寸:约长22.5×宽34×高8.5cm
承重(包括安装滑轮时):约3kg/抽屉1层,约2kg/顶板



可层叠数(共通):10层

PP储物箱/抽屉式半型/浅型
76749042 | 1个(附隔板) ¥80

约长14×宽37×高12cm
内部尺寸:约长10.5×宽34×高8.5cm
承重(包括安装滑轮时):约1.5kg/抽屉1层,约2kg/顶板
可层叠数:6层
3块隔板(每层抽屉有7格,可作约3cm为间隔的移动)



PP储物箱/抽屉式/浅型
76749004 | 6个(附隔板) ¥295

约长26×宽37×高32.5cm
内部尺寸:约长10.5×宽34×高8.5cm
承重(包括安装滑轮时):约1.5kg/抽屉1层,约2kg/顶板
18块隔板(每层抽屉有7格,可作约3cm为间隔的移动)



37192430 | 3层 ¥200
约长26×宽37×高32.5cm

内部尺寸:约长22.5×宽34×高8.5cm
承重(包括安装滑轮时):约3kg/抽屉1层,约2kg/顶板



可层叠数(共通):3层



聚苯乙烯隔板



聚苯乙烯隔板
38369622 | 大/4片装 ¥70
约长65.5×宽0.2×高11cm
38369615 | 中/5片装 ¥45
约长36×宽0.2×高7cm
38369608 | 小/5片装 ¥30
约长36×宽0.2×高4cm



大 中 小

无纺布分隔收纳盒



可调节高度无纺布分隔收纳盒
02110482 | 大/2件装 ¥70
约长22.5×宽32.5×高21cm
02110475 | 中/2件装 ¥60
约长15×宽32.5×高21cm
02110468 | 小/2件装 ¥45
约长11×宽32.5×高21cm



大 中 小



无纺布分隔收纳盒
02502867 | 大/4分隔/2件装 ¥75
约长22.5×宽32.5×高11cm
02502874 | 中/4分隔/2件装 ¥65
约长15×宽32.5×高11cm
02502881 | 小/4分隔/2件装 ¥55
约长11×宽32.5×高11cm
02502898 | 大/12分隔/1件装 ¥60
约长22.5×宽32.5×高11cm



大/4分隔 中/4分隔 小/4分隔



大/12分隔

抽屉式储物盒/横宽型



PP抽屉式储物盒/横宽型/薄型

15253753

02108335 | 灰白色

各¥85

约长37×宽26×高9cm
内部尺寸:约长34×宽22.5×高5.5cm
承重(包括安装滑轮时):
约1kg/抽屉1层、约5kg/顶板(附补强条)
可层叠数:13层



15253777 | 2个

02118990 | 2个/灰白色

各¥115

约长37×宽26×高9cm
内部尺寸:约长16.5×宽22.5×高5.5cm
承重(包括安装滑轮时):
约0.5kg/抽屉1层、约5kg/顶板(附补强条)
可层叠数:13层



PP抽屉式储物盒/横宽型

15253784 | 浅型

02108328 | 浅型/灰白色

各¥95

约长37×宽26×高12cm
内部尺寸:约长33.5×宽22.5×高8.5cm
承重(包括安装滑轮时):约1.5kg/抽
屉1层、约5kg/顶板(附补强条)
可层叠数:10层



15253791 | 深型

02108311 | 深型/灰白色

各¥105

约长37×宽26×高17.5cm
内部尺寸:约长33×宽22.5×高14cm
承重(包括安装滑轮时):约2kg/抽
屉1层、约5kg/顶板(附补强条)
可层叠数:6层



※可与P30的收纳架组合使用。

◆ PP抽屉式储物盒/横宽型与其他PP储物箱/抽屉式不可层叠使用。

可选配件



PP收纳盒用防滑件

47554892 | 大/4个装

¥23

47554908 | 小/4个装

¥23

用于PP衣物箱、PP杂物箱、收纳箱等的防滑件。

※安装了防滑件时,最大增加高度为:PP收纳箱/抽
屉式1.5mm左右,其他商品4mm左右。



PP收纳箱用滑轮

15523788 | 4个装

¥30

PP收纳箱类安装此滑轮时,只需将其插入箱底预留
的圆孔即可。

※使用时高度约升高3.8~4.2cm(因产品种类而异)
※若用在榻榻米或缓冲型地板等质地柔软的地板上,
可能会刮伤地板,请注意。

PP收纳箱



PP收纳箱/宽型

82219326 | 深型

约长50.5×宽37×高31.5cm

NEW
¥90

82219333 | 中型

约长50.5×宽37×高16cm

¥70



PP收纳箱/宽型用盖

82219357

约长51×宽37.5×高2.5cm

NEW
¥30

PP收纳箱

82219401 | 深型

约长37×宽25×高31.5cm

NEW
¥70

82219418 | 中型

约长37×宽25×高16cm

¥45



PP收纳箱用盖

82219432

约长37.5×宽25.5×高2.5cm

NEW
¥20

搬运式储物箱/折叠式



PP搬运式储物箱/折叠式

47686715 | 大

约长36×宽51×高24.5cm
内部尺寸:约长32×宽47×高21cm
承重(包括安装滑轮时):约7kg
可层叠数:8层

¥130



47686708 | 小

约长36×宽25.5×高16.5cm
内部尺寸:约长32×宽21.5×高14.5cm
承重:约5kg 可层叠数:8层

¥90



收纳架



PP收纳架

37150720 | 深大型

约长37×宽26×高26cm
内部尺寸:[上面]约长33×宽22.5×高24cm
[下面]约长33×宽22.5×高1.5cm
承重:约5kg 可叠层数:4层

¥100

37150713 | 深型

约长37×宽26×高17.5cm
内部尺寸:[上面]约长33×宽22.5×高15.5cm
[下面]约长33×宽22.5×高1.5cm
承重:约4kg 可叠层数:6层

¥80

37150621 | 薄型

约长37×宽26×高9cm
内部尺寸:[上面]约长33×宽24×高6.5cm
[下面]约长33×宽22.5×高1.5cm
承重:约3kg 可叠层数:13层

¥70

※组合使用时可叠放的高度为120cm以下
※整体承重上限:不使用滑轮时,约39kg
使用滑轮、倒转后叠放时,约19.5kg



附轮子储物箱/追加用储物箱



PP附轮子储物箱
4层

15521821
约长18×宽40×高83cm
内部尺寸:抽屉/约长13×宽35.5×高17cm



¥300



PP附轮子储物箱1
(抽屉式×1/深型×2)

15880188
约长18×宽40×高83cm
内部尺寸:抽屉/约长13×宽35.5×高17cm
深型抽屉/约长12.5×宽35×高26.5cm



¥320



PP附轮子储物箱2
(抽屉式×2/深型×1/
浅型×1)

15880195
约长18×宽40×高83cm
内部尺寸:抽屉/约长13×宽35.5×高17cm
深型抽屉/约长12.5×宽35×高26.5cm
浅型抽屉/约长13×宽36×高7cm



¥340



PP追加用储物箱

15880171 | 浅型
约长18×宽40×高11cm
内部尺寸:约长13×宽36×高7cm
最大可层叠数10层

¥70

47721584 | 抽屉式

约长18×宽40×高21cm
内部尺寸:约长13×宽35.5×
高17cm
最大可层叠数5层

¥85



15880164 | 深型

约长18×宽40×高30.5cm
内部尺寸:约长12.5×宽35×高
26.5cm
最大可层叠数4层

¥110



※卸下顶板或轮子,同PP追加用储物箱组装之后,可完成自创式组合。
※最高可层叠到122cm。

推车



PP组装式推车/附滑轮

15253807 | 3层
约长29×宽41.5×高83cm
收纳空间内部尺寸:
约长26×宽37×高22cm
(面板的内部尺寸:长26×
宽37.5cm)
承重:总约8kg(每层最大约2kg)

¥170

储物箱系列采用3种抽屉组合方式。

追加用储物箱在组合时,最高可叠放至122cm左右。

	重量标准(包括安装有轮子的情况)			参考收纳容量(每层)
	每层的收纳重量	顶板的承重	整体	
追加用储物箱 47721584	约5kg	约3kg	约30kg	350ml罐约10瓶
追加用储物箱 15880171 浅型	约2.5kg	约3kg	约30kg	
追加用储物箱 15880164 深型	约5kg	约3kg	约30kg	1000ml塑料瓶约4瓶

※高度限制是包含轮子(约4.2cm)的高度。

※抽屉上层相比于下层,放置更轻的物品,可以增加稳定感,从而提高易用性。

⚠ 以上部件一旦组合完成则无法分解。

※1 允许追加最大层叠数(从上部追加): 15880171 | 浅型 最多+3层 抽屉式 47721584 : | 抽屉式 最多+2层 15880164 | 深型 最多+1层

耐压收纳箱



PP耐压收纳箱/特大

37526266
约长78×宽39×高37cm
承重:盖子约100kg、收纳部位约20kg
可层叠数:2层

¥248



PP耐压收纳箱/大

37525986
约长60.5×宽39×高37cm
承重:盖子约100kg、收纳部位约13.5kg
可层叠数:3层

¥170



PP耐压收纳箱/小

02478834
约长40.5×宽39×高37cm
承重:盖子约100kg、收纳部位约13.5kg
可层叠数:3层

¥120

凳子



聚丙烯凳

15203727
约长39(含手柄)×宽36(座面)×高39cm
座面:直径36cm

¥280

※请不要作为脚踏使用。
※底部有小孔,不可盛入
水等液体。



聚乙烯软盒

采用软质聚乙烯材料制成的收纳用品。

如果使用盒盖(另售),还可进行叠放。

适用于多种场景。



聚乙烯软盒/深型

02528560

约长25.5×宽36×高32cm



¥120



聚乙烯软盒/大

38749486

约长25.5×宽36×高24cm

可层叠数:2层



¥100



聚乙烯软盒/中

38749479

约长25.5×宽36×高16cm



¥80



聚乙烯软盒/小

38749462

约长25.5×宽36×高8cm



¥50

聚乙烯软盒用盖

38749516

约长26×宽36.5×高1.5cm

¥25



聚乙烯软盒/半型/大

02528577

约长18×宽25.5×高24cm



¥90



聚乙烯软盒/半型/中

38749509

约长18×宽25.5×高16cm

可层叠数:2层



¥70



聚乙烯软盒/半型/小

38749493

约长18×宽25.5×高8cm



¥40

聚乙烯软盒用盖/半型

38749523

约长18.5×宽26×高1.5cm

¥22



聚乙烯软盒/圆型/深型

02528591

约直径36×高32cm

¥120



聚乙烯软盒/圆型/中

02528584

约直径36×高16cm

¥80

聚乙烯软盒用盖/圆型

02528492

约直径36×高1.5cm

¥25



中、小、盒用盖

使用盒盖后,可以进行叠放。



半型/小

可在电冰箱中存放调料盒使用。

不锈钢丝收纳用品·镀锌铁盒

不锈钢丝筐具有强度高、不易生锈等不锈钢的特性。

若将提手收于内侧，还可进行叠放。

镀锌铁盒易于使用，适合收纳常备用品等。

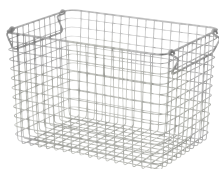

18-8不锈钢丝筐/5

15117079

约长37×宽26×高24cm

承重:10kg 可层叠数:2层



¥200



18-8不锈钢丝筐/4

15117062

约长37×宽26×高18cm

承重:5kg 可层叠数:2层



¥180



18-8不锈钢丝筐/3

15117055

约长37×宽26×高12cm

承重:5kg 可层叠数:2层



¥150



18-8不锈钢丝筐/2

15117048

约长37×宽26×高8cm

承重:5kg 可层叠数:2层



¥120



18-8不锈钢丝筐/7

37285200

约长51×宽37×高24cm

承重:15kg 可层叠数:2层



¥320



18-8不锈钢丝筐/6

15117147

约长51×宽37×高18cm

承重:10kg 可层叠数:2层



¥250



18-8不锈钢丝筐/1

15117031

约长26×宽18×高18cm

承重:5kg 可层叠数:2层



¥100



镀锌铁盒/附盖/大

61417691

约长25.5×宽36(含提手)×高21cm

¥171



镀锌铁盒/附盖/小

61417707

约长20×宽29(含提手)×高15cm

¥128



镀锌铁桶

18310326

约7L 约直径27×高17cm

¥85



镀锌铁盒/三角形/大

38749448

长24×宽24×高42cm

¥250



镀锌铁盒/三角形/小

38749455

长24×宽24×高24cm

¥180

油棕叶柄收纳用品

使用菲律宾产材料进行手工编制的、具有天然质感的油棕叶柄收纳用品。
附带盒盖或提手, 实用性更强。



可重叠油棕叶柄长方形篮/大
18014002 ¥180
约长37×宽26×高24cm
A4



可重叠油棕叶柄长方形篮/中
47027914 ¥120
约长37×宽26×高16cm
A4



可重叠油棕叶柄长方形篮/小
47027907 ¥100
约长37×宽26×高12cm
A4



可重叠油棕叶柄长方形盒
47027921 ¥80
约长26×宽18.5×高12cm

油棕叶柄长方形篮用盖
18014026 ¥35
约长37×宽26×高2cm
※小号、中号、大号均可使用

油棕叶柄长方形盒用盖
18014033 ¥28
约长26×宽18.5×高2cm



油棕叶柄方形篮/特大
47027945 ¥220
约长35×宽37×高32cm



可重叠油棕叶柄方形篮/大
18013999 ¥200
约长35×宽37×高24cm



可重叠油棕叶柄方形篮/中
47027938 ¥150
约长35×宽37×高16cm

油棕叶柄方形篮用盖
18014019 ¥48
约长35×宽37×高2cm
※中号、大号、特大号均可使用



采用框架设计, 更坚固, 盒盖可以承受叠放时的重量。

藤编收纳用品

重量轻、易于打理、手感柔滑的藤编收纳用品。

可叠放,部分配有提手,更便于使用。



可重叠藤编长方形篮/大
47381313
约长36×宽26×高24cm

¥300



可重叠藤编长方形篮/中
47381306
约长36×宽26×高16cm

¥220



可重叠藤编长方形篮/小
47381290
约长36×宽26×高12cm

¥200



可重叠藤编长方形盒/附盖
47381337
约长26×宽18×高16cm

¥220



可重叠藤编长方形盒/小
47381238
约长26×宽18×高12cm

¥200



可重叠藤编长方形盒/半型/浅
37525702
约长26×宽9×高6cm

¥85



藤编盒/附提手
47028454
约长15×宽22×高9cm

¥120



可重叠藤编方形篮/大
18021826
约长35×宽36×高24cm

¥420



可重叠藤编方形篮/中
18021833
约长35×宽36×高16cm

¥300



藤编纸巾盒
15815746
约长27.5×宽14.5×高8.8cm

¥180

藤编篮的产地

無印良品的藤编篮产自越南北部。这里拥有良田百顷,牛、水牛、猪和鸡点缀其间,构成一幅田园风光。除了农业以外,手工艺品制造业也非常发达,是藤编和竹制品的产地。



藤编篮的制造过程

将直径为3~5cm的藤条分割为5~9mm的细条后,用于编制篮子。藤编篮由当地农民手工编制而成。每位农民1天仅能编制1~2个藤篮,非常耗时。



长方形篮/中
无纺布分隔收纳盒/小

如果篮中放置无纺布收纳盒进行分隔,可以方便地整理衣物等物品。

无纺布分隔收纳盒另有其他规格。
详细内容请参阅P29。

附提手收纳用品

配有提手、便于携带的收纳用品。

外侧底面和内侧施有涂层,便于擦除污渍。

还可放置在地板上,适合在多种场景使用。



附提手帆布长方形篮/特大

02766672
约长52×宽26×高32cm

¥190



附提手帆布长方形篮/深型

02766627
约长37×宽26×高32cm

¥140



附提手帆布长方形篮/大

02766634
约长37×宽26×高26cm

¥130



附提手帆布长方形篮/窄型/深型

02766641
约长37×宽18.5×高32cm

¥120



附提手帆布长方形篮/窄型/大

02766658
约长37×宽18.5×高26cm

¥110



附提手帆布长方形篮/窄型/中

02766665
约长37×宽18.5×高16cm

¥100



长方形篮/大

可作为暂时保管物品的收纳用品使用。



长方形篮/窄型/大

内侧和底面加有涂层,可以放置在地板上。

聚酯纤维棉麻混纺收纳用品

布料的内侧进行了涂层处理,可折叠的紧凑型布盒。
设计风格整齐划一,可与储物架等组合使用。



聚酯纤维棉麻混纺
软盒/长方形/大

18428762
约长37×宽26×高34cm

¥100



聚酯纤维棉麻混纺
软盒/长方形/中/附盖

18428854
约长37×宽26×高26cm

¥110



聚酯纤维棉麻混纺
软盒/长方形/中

18428861
约长37×宽26×高26cm

¥90



聚酯纤维棉麻混纺
软盒/长方形/小

18428847
约长37×宽26×高16cm

¥70



聚酯纤维棉麻混纺
软盒/附盖/L

18285051
约长35×宽35×高32cm

¥150



聚酯纤维棉麻混纺
软盒/L

18285044
约长35×宽35×高32cm

¥120



聚酯纤维棉麻混纺
软盒/方形/小/附盖

15003532
约长35×宽35×高16cm

¥200



聚酯纤维棉麻混纺
软盒/方形/小

15003525
约长35×宽35×高16cm

¥100



聚酯纤维棉麻混纺
软盒/衣物用/大

15003549
约长59×宽39×高23cm

¥180



聚酯纤维棉麻混纺
软盒/衣物用

18428779
约长59×宽39×高18cm

¥150



聚酯纤维棉麻混纺
软盒/长方形盒/大

02502775
约长65×宽40×高26cm

¥170



聚酯纤维棉麻混纺
软盒/长方形盒/小

02502799
约长37×宽26×高16cm

¥100



聚酯纤维棉麻混纺
软盒/长方形/半型/中

02502768
约长18.5×宽26×高26cm

¥50



聚酯纤维棉麻混纺
软盒/长方形/附盖/半型/中

02502751
约长18.5×宽26×高26cm

¥70



聚酯纤维棉麻混纺
软盒/长方形/半型/小

15003518
约长18.5×宽26×高16cm

¥60



聚酯纤维棉麻混纺
软盒/半型/L

02502744
约长17.5×宽35×高32cm

¥60



聚酯纤维棉麻混纺
软盒/附盖/半型/L

02502737
约长17.5×宽35×高32cm

¥80



聚酯纤维棉麻混纺
软盒/浅型/半型

15003501
约长13×宽37×高12cm

¥55



长方形盒/小

配有分隔板,适合收纳易变形的物品。

※聚酯纤维棉麻混纺收纳用品不可洗涤。

纸板收纳用品

轻质耐用的纸板收纳用品。
备有多种款式可供选择。



纸板/抽屉式/深型
38980803
约长26×宽37×高16cm

¥80



纸板/抽屉式/2层
38980810
约长26×宽37×高16cm

¥100



纸板/抽屉式/横宽型/深型
38980827
约长37×宽26×高16cm

¥80



纸板/抽屉式/横宽型/2层
38980834
约长37×宽26×高16cm

¥100



可根据用途, 将前后部分调换后使用

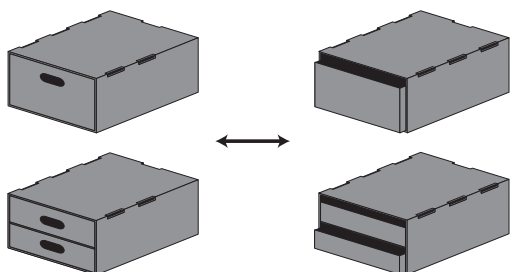

可作为抽屉进行收纳

可以收纳文档

可在上下左右方向进行连接

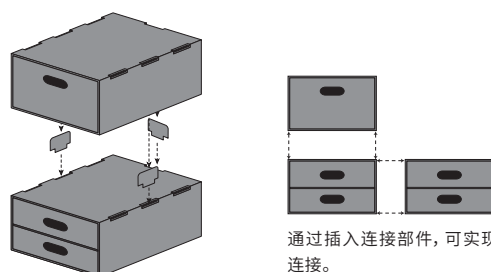

通过插入连接部件, 可实现纵向或横向连接。



纸板/横竖皆可使用附盖收纳盒/大
38980858 | 2个装
约长32×宽25×高11cm

¥80



纸板/横竖皆可使用附盖收纳盒/小
38980841 | 3个装
约长32×宽25×高5.5cm

¥80



纸板/收纳盒/附盖
38980865
约长26×宽37×高32cm

¥100



模数采用统一标准, 可以恰好容纳于收纳家具中。

纵向、横向均可使用, 还可作为储物盒使用

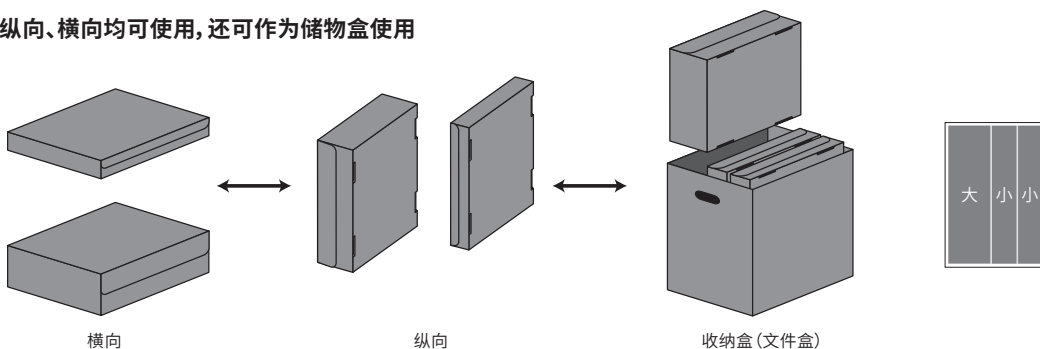

横向

纵向

收纳盒(文件盒)



硬质纸盒收纳用品·钢制工具箱

本收纳盒系列采用轻便耐用的工作用文档盒材料——纤维板。

产品未使用粘合剂,具有一定厚度。

钢制工具箱放在房间内也很协调,适合多种用途。



硬质纸盒/抽屉式/深型

15967162

¥180

约长25.5×宽36×高16cm(附防滑件)

内部尺寸:约长23×宽34×高14cm

承重:2kg 可层叠数:3层



硬质纸盒/抽屉式/2层

15967179

¥250

约长25.5×宽36×高16cm(附防滑件)

内部尺寸:约长23×宽34×高6.5cm

承重:1.5kg 可层叠数:3层



硬质纸盒/抽屉/宽型/2层

15967087

¥320

约长36×宽25.5×高16cm(附防滑件)

内部尺寸:约长34×宽24×高6.5cm

承重:1.5kg 可层叠数:2层



硬质纸盒/抽屉/4个

15967223

¥359

约长36×宽25.5×高16cm(附防滑件)

内部尺寸:约长16×宽24×高6.5cm

承重:2kg 可层叠数:2层



硬质纸盒/附盖/附滑轮收纳箱

15967209

¥340

约长38×宽36×高36cm

内部尺寸:约长35.5×宽33×高31cm

承重:10kg

※滑轮不可拆卸。



硬质纸盒/附盖

15967193

¥207

约长25.5×宽36×高32cm

内部尺寸:约长23×宽33.5×高31cm

承重:8kg 可层叠数:2层



钢制工具箱/4

37845992

¥250

约长38×宽18×高13cm

承重:10kg



钢制工具箱/3

37845947

¥290

约长38×宽23×高10cm

承重:10kg

可层叠数:2层



钢制工具箱/2

37845886

¥100

约长16×宽11×高6cm

承重:1.5kg

可层叠数:3层



钢制工具箱/1

37845831

¥120

约长20×宽11×高6cm

承重:1.5kg

可层叠数:3层



硬质纸盒/附盖

可存放报纸、杂志等物品的硬质纸盒。



钢制工具箱/3

适合收纳急救箱或针线包等物品,还可使用磁铁。

※请勿在高温、潮湿及阳光直射的场所使用,否则容易发生变形、变色。

PP文件盒

有条有理收纳A4尺寸文件书刊或桌上小物件的收纳用品。
根据用途使用,种类丰富。



附提手PP文件盒/标准型
38654834
38699019 | 灰白色 各¥85
约长10×宽32×高28.5cm(含提手)



PP文件盒标准型/宽25cm型
02553074 | 灰白色 ¥85
约长25×宽32×高24cm



PP文件盒标准型/宽25cm型1/2
02553067 | 灰白色 ¥50
约长25×宽32×高12cm

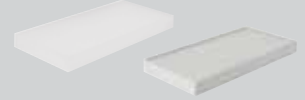

PP文件盒标准型用可装滑轮盖
02553135 | 宽25cm用 灰白色 ¥30
02553104 | 宽15cm用 透明 ¥25
02553111 | 宽15cm用 灰白色 ¥25
02553081 | 宽10cm用 透明 ¥20
02553098 | 宽10cm用 灰白色 ¥20
约长33×高3.5cm



PP文件盒/标准型/宽型/A4用
76475965
76475972 | 灰白色 各¥70
约长15×宽32×高24cm



PP文件盒/标准型/A4用
15734528 / 02555702
15556366 / 02481629 | 灰白色 各¥48
约长10×宽32×高24cm



PP文件盒标准型/宽型1/2
02553043
02553050 | 灰白色 各¥40
约长15×宽32×高12cm

※1



PP文件盒标准型1/2
38996453
38996446 | 灰白色 各¥35
约长10×宽32×高12cm

※1

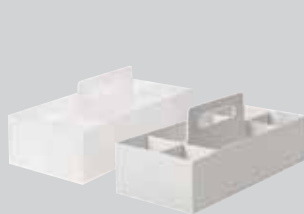

PP手提箱
15915453
37035508 | 灰白色 各¥85
约长15×宽32×高13cm(含提手)
承重:约5kg
※1

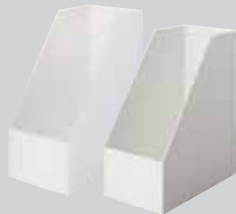

PP立式文件盒/宽型/A4用
61796895
76354413 | 灰白色 各¥70
约长15×宽27.6×高31.8cm

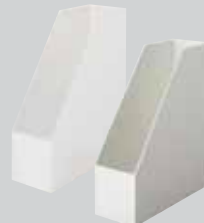

PP立式文件盒/A4用
15915439
15915422 | 灰白色 各¥45
约长10×宽27.6×高31.8cm



PP小物品收纳盒/A4竖型
61154909 | 6层 ¥200
61164458 | 3层 ¥160
约长11×宽24.5×高32cm



磁条
38996460 ¥15
约长19×宽0.4×高3cm
用于挂放小物件置物盒的磁条。



PP文件盒用
38996477 | 置物盒 ¥20
约长9×宽4×高10cm

38996491 | 分隔置物盒 ¥15
约长9×宽4×高5cm

38996484 | 笔盒 ¥15
约长4×宽4×高10cm



可立式收纳文件包/A4
38699026 ¥70
约长32×宽7×高28cm(含提手)



发泡聚丙烯文件盒3片装
38996514 ¥100
约长10×宽32×高24cm



※1 本商品可重叠放置,但请注意避免超重叠放。(最多可叠放3层)
由于不能固定,在使用时敬请注意。

纸板文件盒

结构经过优化,更易于组装的文件盒。



一按可成型纸板文件盒/5个装
02081355 | A4用
约长10×宽32×高25cm



一按可成型纸板立式文件盒/5个装
02081348 | A4用
约长10×宽28×高32cm



一按可成型纸板文件盒/5个装
38708643 | A4用/深灰色
约长10×宽32×高25cm



一按可成型纸板立式文件盒/5个装
38708636 | A4用/深灰色
约长10×宽28×高32cm



立式文件盒/5个装



可在长56cm型组合架内恰好收纳5个文件盒。

※ 上記纸板文件盒可与「02571177」「15276394」纸板单片夹一起组合使用。

聚丙烯化妆盒

可根据收纳物品选择的聚丙烯化妆盒。

可与相同规格的产品叠放使用。便于收纳零碎的小件物品。



聚丙烯化妆盒
37495548
约长15×宽22×高16.9cm
¥40



聚丙烯化妆盒 1/2
37495555
约长15×宽22×高8.6cm
¥30



聚丙烯化妆盒 1/4
37495562
约长15×宽22×高4.5cm
¥22



聚丙烯化妆镜
37495609
约长15×宽22×高2cm
¥70
支持纵向和横向放置。与聚丙烯化妆盒组合使用，可代替盒盖。

聚丙烯化妆盘
37495579
约长15×宽22×高2cm
¥18



聚丙烯化妆盒/附盖/大
37495616
约长15×宽22×高10.3cm
¥40



聚丙烯化妆盒/附盖/小
37495623
约长15×宽11×高10.3cm
¥25



聚丙烯化妆盒/附隔板
1/2横/半型
37497696
约长15×宽11×高8.6cm
¥25



聚丙烯化妆盒/附隔板
1/4横/半型
37497702
约长15×宽11×高4.5cm
¥18

聚丙烯化妆盘/小
37497689
约长15×宽11×高2cm
¥10



聚丙烯化妆盒
1/2横/半型
37495586
约长15×宽11×高8.6cm
¥18



聚丙烯化妆盒
1/4横/半型
37497764
约长15×宽11×高4.5cm
¥12



聚丙烯化妆盒
1/4竖/半型
37495593
约长7.5×宽22×高4.5cm
¥15



聚丙烯刷具/眉笔筒
37497672
约长7.1×宽7.1×高10.3cm
¥12



聚丙烯棉棒盒/附盖
37495630
约长10.7×宽7.2×高9.1cm
¥15



聚丙烯棉花/棉棒盒
37497665
约长10.7×宽7.2×高7.7cm
¥12

可放在抽屉中，作为分隔用小型收纳盒使用。

可放在聚丙烯收纳箱的抽屉中，作为分隔用小型收纳盒使用。可用于整理文具等小件办公用品，或收纳容易散乱的细小物品。其优点是棱角圆润，便于取出盒中物品，且采用半透明材料，可从侧面看到盒内物品。



亚克力收纳用品

从外面看得清内部物品的亚克力小物收纳用品。
为保持素材之美,采用了不易划伤设计。
可配合用途与空间,使用于书桌及起居室周边收纳,且种类丰富。



可叠放亚克力盒/2层抽屉式
38300397 ¥150
约长25.5×宽17×高9.5cm
※可叠放2层。



可叠放亚克力盒/2层掀盖抽屉式/大
38970125 ¥150
约长25.5×宽17×高9.5cm
※可叠放2层。



可重叠亚克力盒/横型5层
15915491 ¥280
约长25.5×宽17×高16cm
※可叠放2层。



可重叠亚克力盒/横型3层
15915507 ¥180
约长25.5×宽17×高10cm
※可叠放2层。



可叠放亚克力盒/2层抽屉式
47380910 ¥100
约长17.5×宽13×高9.5cm
※可叠放2层。



可叠放亚克力盒/2层掀盖抽屉式
47380965 ¥100
约长17.5×宽13×高9.5cm
※可叠放2层。



亚克力盒用
丝绒内箱隔板/纵向/灰色
38373575 ¥32
约长15.5×宽12×高2.5cm

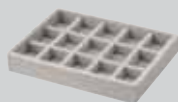

亚克力盒用
丝绒内箱隔板/格子/灰色
38373544 ¥70
约长15.5×宽12×高2.5cm

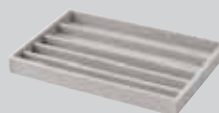

亚克力盒用
丝绒内箱隔板/大/项链用/灰色
38373568 ¥55
约长23.5×宽15.5×高2.5cm

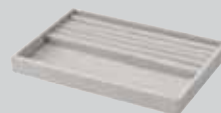

亚克力盒用
丝绒内箱隔板/大/戒指用/灰色
38373551 ¥55
约长23.5×宽15.5×高2.5cm



用法示例



用法示例



用法示例



用法示例



横向装有2个丝绒内箱隔板/纵向/灰色。



与丝绒内箱隔板/格子/灰色组合,可收纳耳环或戒指等首饰。



亚克力收纳架/A5尺寸
61798233
约长8.7×宽17×高25.2cm

¥98



亚克力收纳盒/6层
37268142
约长8.7×宽17×高25.2cm

¥170



亚克力小物件收纳盒/3层
61798202
约长8.7×宽17×高25.2cm

¥150



亚克力小物件收纳盒/1层
61798196
约长25.2×宽17×高8.7cm

¥120



亚克力眼镜/小东西立
61174280
约长6.7×宽17.5×高25cm

¥150



亚克力项链/穿孔耳环立
18958207
约长6.7×宽13×高25cm

¥100



亚克力眼镜/小物件收纳架/展开式
38671497
关闭状态:约长17.5×宽8.8×高25cm
打开状态:约长35×宽4.4×高25cm

¥150



亚克力项链/耳环架/展开式
38671480
关闭状态:约长17.5×宽8.8×高25cm
打开状态:约长35×宽4.4×高25cm

¥150



亚克力眼镜/小物件收纳箱用
丝绒内箱隔板
38373520
约长5×宽16.5×高2cm

¥35



亚克力项链/耳环架用
丝绒内箱隔板·环用
38373537
约长5×宽12×高2cm

¥32



亚克力展开式架用丝绒分隔箱/灰色
02119577
约长3.7×宽16.7×高2cm

¥32



亚克力展开式架用丝绒分隔箱/
戒指用/灰色
02119560
约长3.7×宽16.7×高2cm

¥32



用法示例



用法示例



用法示例



用法示例



横竖皆可使用小物件收纳盒
3层/竖式
6层/竖式

可使用附带的隔片分隔盒子内部,以便收纳文具或小物件。



分隔架

可置于桌子上或书架中使用。



亚克力横竖皆可使用小物件收纳盒
6层/A4竖式
38907572
约长11×宽24×高32cm

¥300



亚克力横竖皆可使用小物件收纳盒
3层/A4竖式
38907589
约长11×宽24×高32cm

¥250



亚克力分隔架
15902194
约长26.8×宽21×高16cm

¥98



亚克力分隔架
15902200
约长13.3×宽21×高16cm

¥78



亚克力笔筒
61479798 / 37528574
约长5.5×宽4.5×高9cm

¥10



亚克力小物架
15296309
约长17.5×宽13×高14.3cm

¥98



亚克力小物架
15296286
约长8.8×宽13×高14.3cm

¥78



可叠放亚克力盒
61407845
约长25.8×宽17.5×高6.1cm
※可叠放2层。

¥100



亚克力瓶罐收纳架3层
37318533
约长17.5×宽6.5×高23cm
※无法收纳香精油或身体护理油等内含油脂的物品。

¥150



亚克力分隔架
15919840
约长26×宽17.5×高16cm

¥55



亚克力分隔架
15919833
约长26×宽17.5×高10cm

¥35



用法示例

ABS树脂托盘

无论资料、文具，还是桌上的零碎小物件，
都可集中收纳保持条理整洁的桌面整理托盘。



ABS树脂 A4带脚托盘
37328587 | A4尺寸用/附4根支架
¥90
外部尺寸(装上支架时):约长24×宽32×高20.8cm
(托盘部分):约高4.2cm
内部尺寸:约长23.5×宽31.5×高1.5cm
可层叠数:2层
总承重:4.5kg



ABS树脂 A4文件托盘
37328594 | A4尺寸用
¥70
外部尺寸:约长24×宽32×高4.5cm
内部尺寸:约长23.5×宽31.5×高4.2cm
可层叠数:3层
总承重:9kg



ABS树脂 A4分隔托盘
37328600 | A4尺寸
¥80
外部尺寸:约长24×宽32×高4.5cm
内部尺寸:约长23.5×宽31.5×高4.2cm
可层叠数:3层
总承重:9kg



ABS树脂 A4半型分隔盒
38728788 | A4半型
¥80
约长12×宽32×高7cm
可层叠数:3层



ABS树脂 A4文件托盘
38728771 | A4尺寸用
¥80
约长24×宽32×高4.5cm
※请勿将同系列的“A4带脚托盘”置于该文件托盘之上。
A4



ABS树脂 带脚托盘1/2
37328945 | A5尺寸用/附4根支架
¥50
外部尺寸(装上支架时):约长16×宽24×高14.7cm
(托盘部分):约高2.6cm
内部尺寸:约长15.5×宽23.5×高1cm
可层叠数:2层
总承重:1.5kg



ABS树脂 分隔托盘1/2
37328617 | A5尺寸
¥50
外部尺寸:约长16×宽24×高2.9cm
内部尺寸:约长15.5×宽23.5×高2.6cm
可层叠数:3层
总承重:3kg



ABS树脂 分隔托盘1/4
37328891 | A6尺寸
¥40
外部尺寸:约长12×宽16×高2.9cm
内部尺寸:约长11.5×宽15.5×高2.6cm
可层叠数:3层
总承重:1.5kg



ABS树脂 可用作盖托盘1/4
38728825 | A6尺寸
¥30
约长12×宽16×高1.4cm



ABS树脂 笔/置物架1/8
37328938
¥40
外部尺寸:约长8×宽11×高8cm
内部尺寸·上层:约长7.4×深8.2cm
下层:约长7.4×深4.8cm



ABS树脂 可用作盖托盘1/8
38728832 | A7尺寸
¥25
约长8×宽12×高1.4cm



ABS树脂 钥匙/硬币托盘1/8
38728801 | A7尺寸
¥45
约长8×宽12×高2.9cm
可层叠数:3层



ABS树脂 分类托盘1/8
38728818 | A7尺寸
¥45
约长8×宽12×高2.9cm
可层叠数:3层



ABS树脂 盒子1/8
38728795 | A7尺寸
¥45
约长8×宽12×高7cm



整洁收纳书写用具等书桌用品。



将3个A4资料托盘叠加后，可以放置杂志、产品目录、文档等。



使用附支架托盘，可有效利用空间。还可收纳细小物品。



采用可叠放规格，可以放入文件或30cm尺子等物品。



可通过组合，便利收纳多种小物件。

※附着以下物质可能引起树脂变色或劣化，请注意。含酒精类、油类、稀释剂、洗甲水、强酸、强碱性化学药品。
※请勿使用刷子等硬质材料，以及去污粉或研磨剂，以免产品出现划痕。
※由于材料特性，附着污垢时可能有时较为明显。
※用软布蘸取经过50%稀释的中性洗涤剂，轻轻擦拭主体。
※请勿使用酸性清洁剂。否则容易引起变形。

关于基准尺寸“模数”

根据日本住宅中使用的“尺”单位确定基准尺寸，并将其应用于从大型家具到小型收纳用品的多种产品。例如，制作组合架时，高度以门楣或门的高度为基准，而宽度应小于柱间距1间(182cm)的一半(91cm)。

“175和86”组合架的模数

175与日本住宅的门高相匹配。日本房屋的长度单位为1间(182cm)，而86略小于半间(91cm)尺寸，无印良品将“外部尺寸86cm、架子宽度84cm”作为基准尺寸。

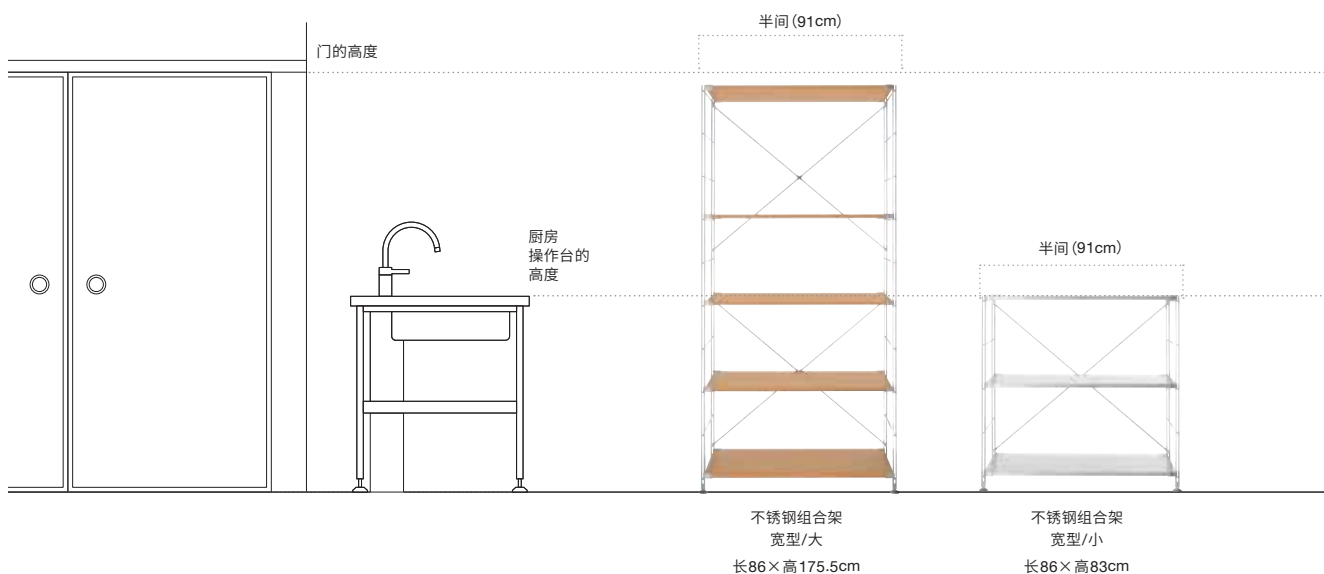

“37和26”收纳用品的模数

与175及86的收纳家具匹配的收纳用品模数。以单个架子的内部尺寸(长80×高35cm)为基准，将与架子匹配的26cm和37cm作为基准尺寸。

对应的收纳用品

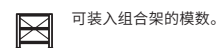
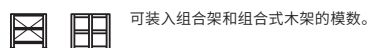
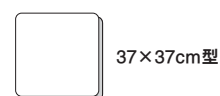
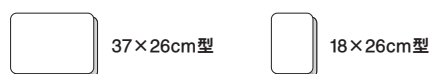

将37×26cm型纵向摆放



放置37×26cm型和18×26cm型



放置37×37cm型

※不同材料的收纳用品系列尺寸有所不同。
 ※图中商品仅供参考。





床框

床板较薄、压迫感小的简约型床。
重新调整了木弹簧的数量和位置,使睡眠时的舒适度得到进一步提升。
有两种材质可供选择。



※组合示例:床垫和床脚另售。

可供自由选配的定制床

在充分采纳客户关于睡床的意见后,设计出的床框。
床板搭配床脚、床头板、床垫、床框下收纳箱等选配件,可以自由定制喜欢的床,既考虑了睡眠时的舒适度,又兼顾了日常使用的便利性。



组合价格 ¥1,980
床框 / 单人 / OA
木制脚/床下20cm型/自然色

组合价格 ¥4,660
床框 / 单人 / OA
木制脚/床下20cm型/自然色
独立式榫型弹簧床垫 / 单人
床框用床头板 / 单人 / OA

组合价格 ¥7,430
床框 / 双人 / OA
木制脚/床下20cm型/自然色
独立式榫型弹簧床垫/双人
帆布收纳篮/大×2
帆布收纳篮/小×4
收纳篮滑轨/双人

※天然木材由于自身拥有的特性,有可能会出现颜色、纹理上的差异。
※为了延长床板的寿命,请务必使用床垫。床架及褥垫组合使用时,由于会直接对床板等施压,因此可能导致床板产生裂纹等情况。
※请与加高密度独立式榫型弹簧、高密度独立式榫型弹簧、独立式榫型弹簧等弹簧床垫搭配使用。

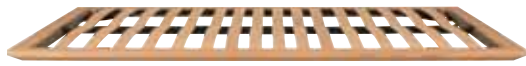

双人/OA

床框/主体

单人	82213782 OA	¥1,840	82213812 WN	¥2,140
长123×宽207×高5.5cm				
双人	82213799 OA	¥2,040	82213829 WN	¥2,440
长152×宽207×高5.5cm				
加大双人	82213805 OA	¥2,540	82213836 WN	¥2,940
长182×宽207×高5.5cm				
框架: 胶合板/白橡木刨切单板/钢 木弹簧: 桦木胶合板/硝化纤维素漆涂装			框架: 胶合板/黑胡桃刨切单板/钢	

※床脚另售。



双人/OA

床框用床头板

单人	82213843 OA	¥700	82213874 WN	¥1,000
长123×宽8×高53cm				
双人	82213850 OA	¥900	82213881 WN	¥1,100
长152×宽8×高53cm				
加大双人	82213867 OA	¥1,300	82213898 WN	¥1,500
长182×宽8×高53cm				
主体: 中空芯构造/白橡木刨切单板 硝化纤维素漆涂装			主体: 中空芯构造/黑胡桃刨切单板	
安装金属件: 钢/环氧树脂粉体涂装				

※床头板的厚度为2.5cm。安装到床上以后,加上20cm床脚之后,高度大约为80cm。
※如果使用床头板,需要另购床脚。



大/WN

床框下收纳

02554033 小/OA	¥700
02554040 小/WN	¥700
外部尺寸: 长80×宽60.5×高19cm 内部尺寸: 长76.5×宽53.5×高13.5cm 隔板: 大×1、小×2张装	
02554019 大/OA	¥800
02554026 大/WN	¥800
外部尺寸: 长80×宽90.5×高19cm 内部尺寸: 长76.5×宽83.5×高13.5cm 隔板: 大×1、小×4张装	
※床脚为10cm及12cm的床无法使用床框下收纳箱。	
02550943 小/高25cm/OA	¥900
02550950 小/高25cm/WN	¥900
外部尺寸: 长80×宽60.5×高25cm 内部尺寸: 长76.5×宽53.5×高19.5cm 隔板: 大×1、小×2张装	
02550929 大/高25cm/OA	¥1,000
02550936 大/高25cm/WN	¥1,000
外部尺寸: 长80×宽90.5×高25cm 内部尺寸: 长76.5×宽83.5×高19.5cm 隔板: 大×1、小×4张装 中密度纤维板/白橡(黑胡桃)刨切单板/丙烯酸树脂涂装	
※床脚为10cm、12cm及20cm的床无法使用高25cm型床框下收纳箱。	



大

床框用帆布收纳篮

38370321 小	¥320
外部尺寸: 长76.5×宽37.5×高13.5cm 内部尺寸: 长69.5×宽32×高12.5cm	
38370338 大	¥420
外部尺寸: 长76.5×宽55×高13.5cm 内部尺寸: 长69.5×宽49.5×高12.5cm	
可以充分利用的无死角悬挂式床下收纳篮。附有篮盖,可防止灰尘等进入篮内。	
收纳篮: 聚酯纤维65.5%、棉34.5% 底板: 中密度纤维板	
框架: 钢、环氧树脂粉体涂装	
※床脚为10cm及12cm的床无法使用收纳篮。	

床框用收纳篮滑轨(2套)

38370284 单人	长2.5×宽113.5×高3cm	¥400
82213904 双人	长2.5×宽150×高3cm	¥550
38370314 加大双人	长2.5×宽177×高3cm	¥700
2套(4根滑轨): 供2个收纳篮用 带收纳篮拉手		
钢/环氧树脂粉体涂装		
用于安装床框用帆布收纳篮的专用滑轨。		



木制脚/4个装

	自然色	棕色	
床下26cm型	02529444	02528041	各¥180
床下20cm型	02528355	02529437	各¥140
床下12cm型	02529406	02529413	各¥120
床下10cm型	02528867	02528874	各¥100
M8/4个装 直径6cm 橡胶木/硝化纤维素漆涂装			

20cm型



钢制脚/4个装

床下26cm型	02528911	¥220
床下20cm型	02528904	¥200
床下12cm型	02528898	¥180
床下10cm型	02528881	¥180
黑色(M8)/4个装 直径6cm 钢/环氧树脂粉体涂装		

20cm型

附脚床垫(可洗外罩)

具有良好的睡眠舒适感、材料考究的简约睡床。

可做睡床或沙发使用。使用钢网框架,以提高睡眠舒适度。



※与木制脚/自然色的搭配示例

附脚床垫/独立式樽型弹簧(钢网/可洗外罩)

02508081 | 单人 ¥2,480
 长120×宽198×高26cm 包装时:122×199×27cm +木制脚 床下20cm型 ¥2,620
 独立式樽型弹簧630个
 表面面料:聚酯纤维100%(聚酯纤维填充物绗缝)
 填充物:聚氨酯泡沫/椰子纤维
 台座:钢



※如果与床下20cm型床脚组合,则床下收纳盒至多可容纳4个“PP衣物箱/抽屉式/小”(高度18cm)。
 ※如果与床下26cm型床脚组合,则床下收纳盒至多可容纳4个“PP衣物箱/抽屉式/大”(高度24cm)。

通用脚

床脚高度有“26cm”、“20cm”、“12cm”、“10cm”等4种规格,材料和颜色有“木制脚/自然色”、“木制脚/棕色”、“钢制脚/黑色”等3种规格,可根据喜好进行选择。



20cm型

木制脚/4个装

	自然色	棕色	
床下26cm型	02529444	02528041	各¥180
床下20cm型	02528355	02529437	各¥140
床下12cm型	02529406	02529413	各¥120
床下10cm型	02528867	02528874	各¥100

M8/4个装 直径6cm 橡胶木/硝化纤维素漆涂装



20cm型

钢制脚/4个装

床下26cm型	02528911	¥220
床下20cm型	02528904	¥200
床下12cm型	02528898	¥180
床下10cm型	02528881	¥180

黑色(M8)/4个装 直径6cm 钢/环氧树脂粉末涂装

替换用配件

52

床·
床垫



附脚床垫/可洗外罩

02526972 | 单人 ¥400
 用于更换的附脚床垫的可洗外罩。
 附脚床垫的外罩(表面面料)可以用家用洗衣机清洗。洗衣机的容量应在8kg以上。
 可洗外罩的拆装更加方便。

可更换床罩(表面面料)和弹簧垫

床脚、钢制框架和弹簧垫可以分离,将弹簧垫放入钢制框架中,用床罩(表面面料、带封口胶带)进行包裹。可以分别废弃,以减轻环境负担。

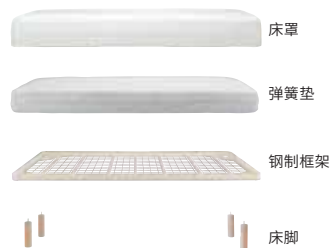

松木床 床/OA

完整保留木节,使用时间越久,越能散发其韵味、木理优美的松木床,以及框架采用坚固集成实木的组装式其他类床。



※组合示例:床垫、床下收纳盒另售。



※组合示例:床垫另售。

松木床

82214130 | 单人

长120.5×宽206.5×高58cm

再现自然木色的简单设计。床板采用透气性良好的板条。

框架:松木集成实木·硝化纤维素漆涂装

床板:桐木·白杨木材料



¥1,080



纵向放入3个收纳盒时的示意图

松木床下收纳盒/附隔板

76605676

长94×宽62.5×高18cm 附隔板1个

横向排放,床下可容纳2个;纵向排放,床下可容纳3个。

※中间的隔板可取出。

框架:松木集成实木·硝化纤维素漆涂装

底板:硬质纤维板 承重:10kg



¥450



※组合示例:床垫、时钟另售。

床/OA

82213973 | 单人

长120×宽207×高74cm

¥3,980

床下有效内部尺寸:

193cm×高20cm(全尺寸通用)

长 单人 106cm

双人 138cm

加大双人 166cm

82213980 | 双人

长150×宽207×高74cm

¥4,480

82213997 | 加大双人

长180×宽207×高74cm

¥4,980



床框:(芯材)天然木集成实木

(表面材)白橡刨切单板

脚部:白橡集成实木

涂装:硝化纤维素漆涂装

床板:桐木

我们采用了经久耐用的材料

用于床/OA支脚部的方木料是由3张普通的1英寸(约2.5cm)板贴合而成,有效避免了材料浪费,将价格控制在合理范围内。采用了坚固耐用的材料,因此可以长久耐用。

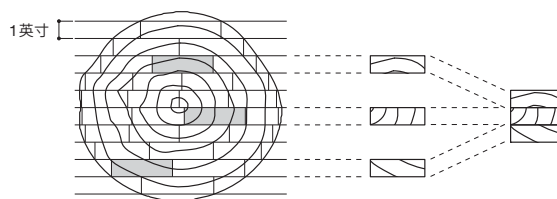

将切割后的剩余板材进行贴合,制成坚固的方木料。

放松身体的设计

床头板的靠背角度有一定倾斜,倚靠时可以很好贴合背部,下层木条设有一定宽度,可以放置钟表等物品。



为了让床架能长久使用,推荐使用能分散体压的床垫。床架及褥垫组合使用时,由于会直接对床板等施压,因此可能导致床板产生裂纹等情况。

※因使用天然木材,商品存在一定色差。照明等条件也可能造成颜色视觉效果的差异。※天然木材由于自身拥有的特性,有可能会出现颜色、纹理上的差异。
※松木由于其材质的特性很容易产生软性伤痕,对使用没有任何影响。※承重为平均负重情况。

收纳床

单人床也可拥有超过2个收纳柜4层/宽型的收纳容量。从每日穿用的衣物到箱包、被褥，可以收纳多种物品。



※ 组合示例：床垫和床头板另售。



收纳示例

双人床收纳示例



开放空间

抽屉内部的开放空间。双人以上尺寸还可收纳地毯、滑雪板等长形物品或被褥、旅行包等大件物品。



开放空间底部开有通气孔，不易积累湿气。

抽屉空间

全尺寸通用的抽屉内可以收纳经常穿的衣物或床上用品等物品。



床板由板条拼贴而成，可以避免灰尘进入收纳空间。

开放空间内部尺寸：
长189×高23.5×宽61cm(单人)
长186×高23.5×宽91cm(双人)
长186×高23.5×宽120cm(加大双人)

抽屉内部尺寸：
长85×宽51×高15.5cm(全尺寸通用)

单人床收纳示例





※组合示例:床垫另售。



※组合示例:床垫另售。

收纳床/OA

37407954 单人	长128.5×宽201×高27cm	¥2,900
82213911 双人	长158.5×宽201×高27cm	¥3,900
38371236 加大双人	长188.5×宽201×高27cm	¥4,900

侧架·床头·床尾·抽屉前板:
天然木材装饰单板贴面纤维板(白橡木刨切单板中空芯构造)、印刷纸贴面纤维板
抽屉组:胶合板(面板)、刨花板(侧板)
抽屉内箱:印刷纸贴面纤维板(底板)、桐木材料(侧板)
床板:胶合板
涂装:聚氨酯树脂涂装
抽屉承重:10kg
抽屉内部尺寸:长85×宽51×高15.5cm(全尺寸通用)
具备充足收纳空间的床。可以有效利用空间。



※组合示例:床垫另售。

收纳床/WN

37407992 单人	长128.5×宽201×高27cm	¥3,200
82213928 双人	长158.5×宽201×高27cm	¥4,200
38371250 加大双人	长188.5×宽201×高27cm	¥5,400

侧架·床头·床尾·抽屉前板:
天然木材装饰单板贴面纤维板(黑胡桃刨切单板中空芯构造)、印刷纸贴面纤维板
抽屉组:胶合板(面板)、刨花板(侧板)
抽屉内箱:印刷纸贴面纤维板(底板)、桐木材料(侧板)
床板:胶合板
涂装:聚氨酯树脂涂装
抽屉承重:10kg
抽屉内部尺寸:长85×宽51×高15.5cm(全尺寸通用)



※组合示例:床垫另售。

收纳床用床头板/OA

37497856 单人	长128.5×宽6×高81cm	¥800
82213935 双人	长158.5×宽6×高81cm	¥1,000
38371311 加大双人	长188.5×宽6×高81cm	¥1,300

天然木材装饰单板贴面纤维板(白橡木刨切单板中空芯构造)
聚氨酯树脂涂装
床头板的厚度(宽)为3cm。(所有尺寸)
收纳床用床头板。设计简约。无需紧贴墙壁使用。



收纳床用床头板/WN

37497894 单人	长128.5×宽6×高81cm	¥1,000
82213942 双人	长158.5×宽6×高81cm	¥1,200
38371335 加大双人	长188.5×宽6×高81cm	¥1,500

天然木材装饰单板贴面纤维板(黑胡桃刨切单板中空芯构造)
聚氨酯树脂涂装
床头板的厚度(宽)为3cm。(所有尺寸)
收纳床用床头板。设计简约。无需紧贴墙壁使用。



收纳床/追加台/OA

37416666 单人	长128.5×宽15×高27cm	¥800
82213959 双人	长158.5×宽15×高27cm	¥1,000
38371274 加大双人	长188.5×宽15×高27cm	¥1,200

天然木材装饰单板贴面纤维板(白橡木刨切单板中空芯构造)
聚氨酯树脂涂装
可以与床组合,收纳CD或小型书籍的追加台。



※组合示例:床垫另售。
收纳床/单人/OA+床头板/单人/OA

收纳床/追加台/WN

37416932 单人	长128.5×宽15×高27cm	¥900
82213966 双人	长158.5×宽15×高27cm	¥1,100
38371298 加大双人	长188.5×宽15×高27cm	¥1,300

天然木材装饰单板贴面纤维板(黑胡桃刨切单板中空芯构造)
聚氨酯树脂涂装



※搭配示例:垫被、枕头仅供参考。
收纳床/双人/WN+追加台/双人/WN

※白橡木由于素材上的特征性在断面上可能会出现特有的虎斑木纹。
※天然木材由于自身拥有的特性,有可能会颜色、纹理上的差异。

床垫

提供多种弹簧床垫, 将聚氨酯泡沫等填充物的使用量控制在必要限度的同时, 通过线圈弹簧提高了睡眠舒适度。

弹簧床垫



加高密度独立式樽型弹簧床垫

82214000 | 单人 ¥6,000
82214017 | 双人 ¥7,000
82214024 | 加大双人 ¥8,000

能够更为贴合支撑身体的床垫。大幅增加弹簧数量, 追求良好睡眠舒适度的床垫。通过增加弹簧数量, 大幅缩小每个受力点的支撑面积, 使所有弹簧可均匀贴合身体, 从而保持长时间的稳定睡姿。

弹簧排列方式(Z字形排列)
单人: 34×34 1156个
双人: 42×34 1428个
加大双人: 51×34 1734个

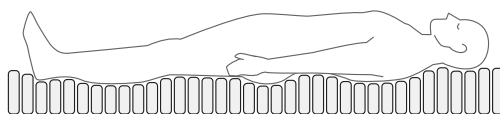
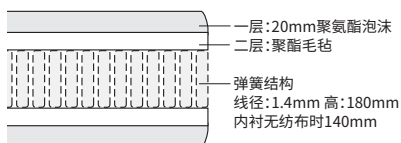

高密度独立式樽型弹簧床垫

82214031 | 单人 ¥4,000
82214048 | 双人 ¥5,000
82214055 | 加大双人 ¥6,000

通过大幅度增加弹簧数量, 追求睡眠舒适感。通过增加弹簧数量, 达到分散体压的效果, 减轻脊柱和腰部承受的压力。弹簧可随身体曲线自由伸缩, 从而保持稳定的睡姿。

弹簧排列方式(Z字形排列)
单人: 31×32 992个
双人: 39×32 1248个
加大双人: 48×32 1536个

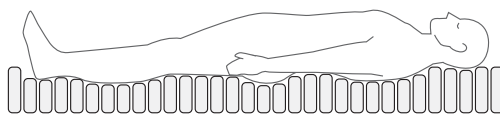
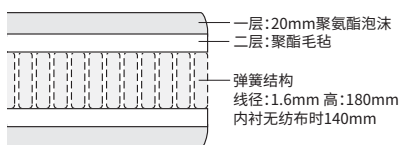

独立式樽型弹簧床垫

82214062 | 单人 ¥1,980
82214079 | 双人 ¥2,580
82214086 | 加大双人 ¥2,980

通过独立式线圈点支撑方式稳定睡姿。通过密集独立的线圈形成多“点”而能承受体压的构造。能均衡支撑身体。确保睡在上面舒适稳定, 还能减少床垫的摇晃和凹陷。

弹簧排列方式(Z字形排列)
单人: 27×28 756个
双人: 34×28 952个
加大双人: 41×28 1148个

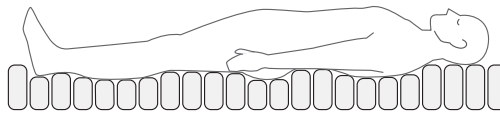
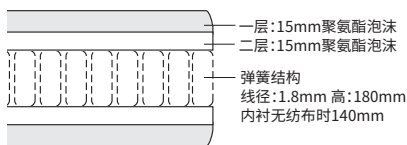

床垫尺寸表

单人	双人	加大双人
长120×宽200×高19cm	长150×宽200×高19cm	长180×宽200×高19cm

床·床垫·床品尺寸表

床和床垫类商品尺寸已全部更新为 120/150/180cm 三种宽度,更加符合当地消费者的生活习惯的同时,价格也调整成为更容易入手的价格。多款床、床垫等商品,可根据喜好以及需求进行选择。

床垫尺寸表

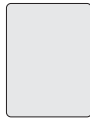
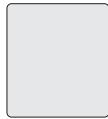
单人床	宽120×长200×高19cm	
双人床	宽150×长200×高19cm	
加大双人床	宽180×长200×高19cm	

床上用品尺寸对照表(床垫用)

	床垫罩	床单	床褥
单人床用	120×200×18~28cm用	180×260cm	120×200cm用
双人床用	150×200×18~28cm用	220×260cm	150×200cm用
加大双人床用	180×200×18~28cm用	250×260cm	180×200cm用

床和床垫的组合价格

床框和床垫的组合价格 ※床框的详细信息请参阅P50~。※与木制脚/床下20cm型(另售)的组合价格。

		床主体 ※与木制脚20cm 的组合价格	加高密度 独立式樽型弹簧床垫	高密度 独立式樽型弹簧床垫	独立式樽型弹簧床垫
单人	OA	¥1,980	¥7,980	¥5,980	¥3,960
	WN	¥2,280	¥8,280	¥6,280	¥4,260
双人	OA	¥2,180	¥9,180	¥7,180	¥4,760
	WN	¥2,580	¥9,580	¥7,580	¥5,160
加大双人	OA	¥2,680	¥10,680	¥8,680	¥5,660
	WN	¥3,080	¥11,080	¥9,080	¥6,060

松木床和床垫的组合价格 ※松木床的详细信息请参阅P53。

	床主体	加高密度 独立式樽型弹簧床垫	高密度 独立式樽型弹簧床垫	独立式樽型弹簧床垫
单人	¥1,080	¥7,080	¥5,080	¥3,060

床/OA床和床垫的组合价格 ※床/OA床的详细信息请参阅P53。

	床主体	加高密度 独立式樽型弹簧床垫	高密度 独立式樽型弹簧床垫	独立式樽型弹簧床垫
单人	¥3,980	¥9,980	¥7,980	¥5,960
双人	¥4,480	¥11,480	¥9,480	¥7,060
加大双人	¥4,980	¥12,980	¥10,980	¥7,960

收纳床和床垫的组合价格 ※收纳床的详细信息请参阅P54~。

		床主体	加高密度 独立式樽型弹簧床垫	高密度 独立式樽型弹簧床垫	独立式樽型弹簧床垫
单人	OA	¥2,900	¥8,900	¥6,900	¥4,880
	WN	¥3,200	¥9,200	¥7,200	¥5,180
双人	OA	¥3,900	¥10,900	¥8,900	¥6,480
	WN	¥4,200	¥11,200	¥9,200	¥6,780
加大双人	OA	¥4,900	¥12,900	¥10,900	¥7,880
	WN	¥5,400	¥13,400	¥11,400	¥8,380





沙发主体/羽毛/独立式樽型弹簧/3人座 P60 / 钢制脚/4个装 P60 / 沙发套/粗支亚麻平织 P73

沙发主体

易与多种房间风格搭配沙发，
提供羽毛/独立式樽型弹簧和聚氨酯/独立式樽型弹簧2种类型，可根据喜好进行选择。
新增了舒适度更高的高靠背型和长沙发型。



3人座

木制脚/床下10cm型/自然色



木制脚/床下10cm型/自然色

沙发主体/羽毛/独立式樽型弹簧

82011425 / 82846256 | 3人座+木制脚/床下10cm型
长227×宽90.5×高80cm(如安装高度为10cm的沙发用脚)
座面:约长184×宽57×高45cm(如安装高度为10cm的沙发用脚)

组合价格 ¥4,900

82011418 / 82846249 | 2.5人座+木制脚/床下10cm型
长193×宽90.5×高80cm(如安装高度为10cm的沙发用脚)
座面:约长153×宽57×高45cm(如安装高度为10cm的沙发用脚)

组合价格 ¥4,100

82011401 / 82846232 | 2人座+木制脚/床下10cm型
长162×宽90.5×高80cm(如安装高度为10cm的沙发用脚)
座面:约长124×宽57×高45cm(如安装高度为10cm的沙发用脚)
主体:胶合板/钢/天然木材/聚酯纤维/聚氨酯泡沫/钢制弹簧(S型)/钢丝
靠垫:羽毛/聚氨酯泡沫/棉
座垫:羽毛/聚氨酯泡沫/钢制弹簧(樽型)/棉

组合价格 ¥3,600

※沙发用脚另售。
※可以在P70~73选择沙发套。



沙发主体/羽毛/独立式樽型弹簧/高靠背型

82011463 / 82846294 | 2.5人座+木制脚/床下10cm型
长193×宽90.5×高93.5cm(如安装高度为10cm的沙发用脚)
座面:约长153×宽57×高45cm(如安装高度为10cm的沙发用脚)

组合价格 ¥5,100

※沙发用脚另售。
※可以在P70~73选择沙发套。



通用脚

沙发用脚的高度分为“12cm”、“10cm”等2种规格，材料和颜色分为“木制脚/自然色”、“木制脚/棕色”、“钢制脚/黑色”等3种规格，可根据喜好进行选择。



10cm型
自然色

木制脚/4个装

自然色 棕色

床下12cm型 02529406 02529413 各¥120

床下10cm型 02528867 02528874 各¥100

M8/4个装 直径6cm 橡胶木/硝化纤维素涂装



10cm型
棕色

钢制脚/4个装

床下12cm型 02528898 ¥180

床下10cm型 02528881 ¥180

黑色(M8)/4个装 直径6cm 钢/环氧树脂粉末涂装



10cm型

沙发主体/搁脚凳/羽毛/独立式樽型弹簧

82008098 / 82844597 | +木制脚/床下10cm型
长80×宽63×高44cm(如安装高度为10cm的沙发用脚)
主体:天然木材/胶合板/聚酯纤维/聚氨酯泡沫
座垫:羽毛/聚氨酯泡沫/钢制弹簧(樽型)/棉

组合价格 ¥1,100

※沙发用脚另售。
※可以在P70~73选择沙发套。



沙发主体

羽毛/独立式樽型弹簧

增加座垫的厚度，背垫、座垫中填充的羽毛量增加50% (与本公司产品比较)，坐感更加蓬松舒适。



沙发主体

羽毛/独立式樽型弹簧

高靠背型
采用高靠背形式，可以支撑肩部和头部，使身体更放松。

※请务必在装有沙发套的状态下使用。

※羽毛、羽绒制品刚购买或湿度高时，可能会出现异味。此时请用手将异味压出更换新空气，并晾干于空气流通处3~4小时。

※羽毛、羽绒制品所用布料皆经过防外漏加工。请勿使用针、安全别针戳刺布料。当从缝边跑出少量羽毛时，为正常现象，不会造成使用问题，请安心使用。

※所有沙发主体、搁脚凳请搭配另售的“沙发用脚”或“木制脚”“钢制脚”一起使用。



左/3人座

木制脚/床下10cm型/自然色

沙发主体/羽毛/独立式樽型弹簧/长沙发型

82011449 / 82846270 | 右/3人座 ※ 正对坐垫靠左 + 木制脚/床下10cm型
 82011456 / 82846287 | 左/3人座 ※ 正对坐垫靠右 + 木制脚/床下10cm型 组合价格 各¥5,900
 长227×宽150×高80cm (如安装高度为10cm的沙发用脚)
 座面: 约长184×宽57×高45cm (如安装高度为10cm的沙发用脚)
 主体: 胶合板/钢/天然木材/聚酯纤维/聚氨酯泡沫/钢制弹簧(S型)/钢丝
 靠垫: 羽毛/聚氨酯泡沫/棉
 座垫: 羽毛/聚氨酯泡沫/钢制弹簧(樽型)/棉
 ※ 沙发用脚另售。
 ※ 可以在P70~73选择沙发套。



2人座

木制脚/床下10cm型/自然色

沙发主体/聚氨酯/独立式樽型弹簧

82011432 / 82846263 | 3人座+木制脚/床下10cm型 组合价格 ¥4,400
 长225×宽90×高85cm (如安装高度为10cm的沙发用脚)
 座面: 约长184×宽56×高45cm (如安装高度为10cm的沙发用脚)
 82008074 / 82846218 | 2.5人座+木制脚/床下10cm型 组合价格 ¥3,600
 长193×宽90×高85cm (如安装高度为10cm的沙发用脚)
 座面: 约长154×宽56×高45cm (如安装高度为10cm的沙发用脚)
 82008067 / 82846201 | 2人座+木制脚/床下10cm型 组合价格 ¥3,100
 长162×宽90×高85cm (如安装高度为10cm的沙发用脚)
 座面: 约长124×宽56×高45cm (如安装高度为10cm的沙发用脚)
 82008081 / 82846225 | 1人座+木制脚/床下10cm型 组合价格 ¥2,100
 长77×宽85×高80cm (如安装高度为10cm的沙发用脚)
 座面: 约长54.5×宽49×高40cm (如安装高度为10cm的沙发用脚)
 主体: 胶合板/钢/天然木材/聚酯纤维/聚氨酯泡沫/钢制弹簧(S型)/钢丝
 靠垫: 聚酯纤维/棉/聚氨酯泡沫
 座垫: 聚酯纤维/棉/聚氨酯泡沫/钢制弹簧(樽型)
 ※ 沙发用脚另售。
 ※ 可以在P70~73选择沙发套。



沙发主体/搁脚凳/聚氨酯/独立式樽型弹簧

82008104 / 82844603 | + 木制脚/床下10cm型 组合价格 ¥1,000
 长80×宽63×高42cm (如安装高度为10cm的沙发用脚)
 主体: 天然木材/胶合板/聚酯纤维/聚氨酯泡沫
 座垫: 聚酯纤维/棉/聚氨酯泡沫/钢制弹簧(樽型)
 ※ 沙发用脚另售。
 ※ 可以在P70~73选择沙发套。



**沙发主体
羽毛/独立式樽型弹簧
长沙发型**
 座垫较长, 休息时可以伸开
 双腿或随意躺卧。



沙发主体
 扶手的高度适中, 可将肘
 部舒适地放在扶手上, 或
 者将扶手用作枕头或靠背,
 以放松身体。

沙发主体/皮面宽扶手

长时间使用也不易变形,可以感受皮革原有的柔软舒适。



3人座



2人座

木制脚/床下10cm型/自然色



沙发主体/皮面/羽毛

82568073 | 3人座/米色

82567939 | 3人座/棕色

82568141 | 3人座/黑色

沙发单价 各¥11,800

+木制脚/自然色/棕色/10cm 组合价格¥11,900
约长225×宽90×高85cm(安装10cm木制脚时)

结构材料:金属(钢)/胶合板/塑料板(聚丙烯树脂)
蒙面材料:主体:皮革(牛)/垫:棉
缓冲材料:主体:聚氨酯泡沫/钢制弹簧(S型弹簧)/钢丝
靠垫:羽毛/聚氨酯泡沫
座垫:羽毛/聚氨酯泡沫/钢制弹簧(樽型弹簧)

※沙发脚另售



82568080 | 2.5人座/米色

82567946 | 2.5人座/棕色

82568158 | 2.5人座/黑色

沙发单价 各¥8,800

+木制脚/自然色/棕色/10cm 组合价格¥8,900
约长193×宽90×高85cm(安装10cm木制脚时)

82568097 | 2人座/米色

82567953 | 2人座/棕色

82568165 | 2人座/黑色

沙发单价 各¥7,800

+木制脚/自然色/棕色/10cm 组合价格¥7,900
约长162×宽90×高85cm(安装10cm木制脚时)

NEW

通用脚

沙发用脚的高度分为“12cm”、“10cm”等2种规格,材料和颜色分为“木制脚/自然色”、“木制脚/棕色”、“钢制脚/黑色”等3种规格,可根据喜好进行选择。



10cm型
自然色

木制脚/4个装

自然色 棕色

床下12cm型 02529406 02529413 各¥120

床下10cm型 02528867 02528874 各¥100

M8/4个装 直径6cm 橡胶木/硝化纤维素漆涂装



10cm型

钢制脚/4个装

床下12cm型 02528898 ¥180

床下10cm型 02528881 ¥180

黑色(M8)/4个装 直径6cm 钢/环氧树脂粉体涂装



左/3人座

沙发主体/皮面/羽毛/高靠背型

NEW

82568035 | 2.5人座/米色

82567892 | 2.5人座/棕色

82568103 | 2.5人座/黑色

沙发单价 各¥ 10,800

+木制脚/自然色/棕色/10cm 组合价格¥ 10,900
约长193×宽90×高96cm(安装10cm木制脚时)

结构材料:金属(钢)/胶合板/塑料板(聚丙烯树脂)

蒙面材料:主体:皮革(牛)/垫:棉

缓冲材料:主体:聚氨酯泡沫/钢制弹簧(S型弹簧)/钢丝

靠垫:羽毛/聚氨酯泡沫

座垫:羽毛/聚氨酯泡沫/钢制弹簧(樽型弹簧)

※沙发脚另售



沙发主体/皮面/羽毛/长沙发型

NEW

82568042 | 3人座/羽毛/长沙发型(左)/米色

82567908 | 3人座/羽毛/长沙发型(左)/棕色

82568110 | 3人座/羽毛/长沙发型(左)/黑色

沙发单价 各¥ 12,800

+木制脚/自然色/棕色/10cm 组合价格¥ 12,900
约长225×宽150×高85cm(安装10cm木制脚时)

结构材料:金属(钢)/胶合板/塑料板(聚丙烯树脂)

蒙面材料:主体:皮革(牛)/垫:棉

缓冲材料:主体:聚氨酯泡沫/钢制弹簧(S型弹簧)/钢丝

靠垫:羽毛/聚氨酯泡沫

座垫:羽毛/聚氨酯泡沫/钢制弹簧(樽型弹簧)

※沙发脚另售



木制框架沙发

重新审视沙发的结构,将其分为本体和软体两大部分。

削减不必要的材料,每个部件均可单独拆解。

仅去除靠垫和扶手后,即可作一张简易单人床使用。



木制框架沙发

82568189 | 3人座

¥5,900

约长220×宽91×高85cm

※本沙发自带沙发脚

82568172 | 2.5人座

¥4,900

约长190×宽91×高85cm

※本沙发自带沙发脚

主体框架:天然木材装饰单板贴面胶合板(白橡木切)/金属(钢)

木弹簧:压层板

表面加工:木材部分 硝化纤维漆涂装

金属部分 环氧树脂粉体涂装

蒙面材料(沙发套):聚酯纤维100%

扶手内部材料:聚氨酯泡沫

靠垫内部材料:羽毛、羽绒、聚氨酯泡沫

坐垫内部材料:羽毛、羽绒、聚氨酯泡沫、独立式模型弹簧



1.可拼装的沙发

每个部件均可单独拆解,减少了包装和运输的压力。同时,部件的分离也是实现沙发其他功能的基础。

2.便利地替换和清洗沙发套

沙发的软体分为6个独立个体,能够轻松更换沙发套。若是不小心沾染污渍,仅需拆洗对应的部分,保养便利。

3.可作为简易单人床

想要小憩或是作为睡床使用时,无需繁复的步骤,仅需去除靠垫和沙发两边的扶手,即可拥有一张舒适的简易单人床。

4.可搭配无印良品的收纳用品

调整了沙发脚的高度,使其可以搭配MUJI中号及以下的聚乙烯软盒、藤编篮等收纳用品,整洁又美观。

单元沙发

可根据需要或房间布局自由组合的单元沙发。
从小型沙发到拼装的组合沙发,组合形式多种多样。
座面的结构经过精心设计,具有坐感蓬松柔软的优点。



单元沙发主体/带扶手/大/长98cm
(成型垫式)

02527983

长98×宽98×高66cm(座面高37cm)

¥2,800



单元沙发主体/无扶手/大/长77cm
(成型垫式)

02527990

长77×宽98×高66cm(座面高37cm)

¥2,000



单元沙发主体/搁脚凳/大/长77cm
(成型垫式)

02528003

长77×宽77×高37cm

¥1,200



单元沙发主体/带扶手/小
(成型垫式)

02527952

长82×宽82×高66cm(座面高37cm)

¥2,200



单元沙发主体/无扶手/小
(成型垫式)

02527969

长61×宽82×高66cm(座面高37cm)

¥1,600



[带扶手、无扶手]
坐垫部分: (底座)聚丙烯
(缓冲材料)聚氨酯泡沫、聚酯纤维填充物
(蒙面材料)聚酯纤维100%
底座: 胶合板、聚氨酯树脂涂装
脚部: 聚丙烯

[带半型扶手、半型靠背]
坐垫部分: (底座)聚丙烯
(靠背/扶手底座)胶合板/纤维板
(缓冲材料)聚氨酯泡沫、聚酯纤维填充物
(蒙面材料)聚酯纤维100%
底座: 胶合板、聚氨酯树脂涂装
脚部: 聚丙烯

[搁脚凳]
坐垫部分: (底座)聚丙烯
(缓冲材料)聚氨酯泡沫、聚酯纤维填充物
(蒙面材料)聚酯纤维100%
脚部: 聚丙烯

※图中的单元沙发系列装有麻棉平织沙发套/生成色(另售), 仅供参考。
※请务必在装有另售的沙发套的状态下使用。可选择 P70-73 的沙发套。



单元沙发主体/搁脚凳/小
(成型垫式)

02527976

长61×宽61×高37cm

¥800



单元沙发/羽毛靠垫

38666349

约61×61×13cm

缓冲材料: 羽毛·聚氨酯泡沫

¥200

可根据需要变换组合方式的沙发



舒适沙发

根据坐姿可自由变形的舒适沙发。
 内侧填充微粒珠, 提供贴合并包裹身体的舒适坐感。
 根据放置方式的不同, 坐感也有所不同。

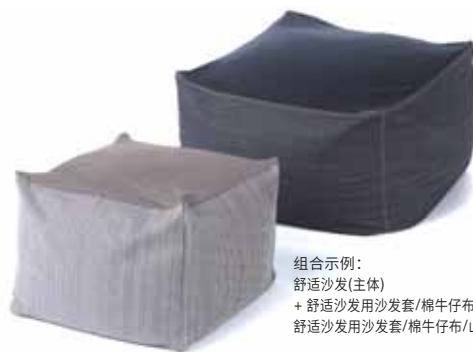

组合示例:
 舒适沙发(主体)
 + 舒适沙发用沙发套/棉牛仔布/藏青色
 舒适沙发用沙发套/棉牛仔布/山胡桃木条纹

从顾客的呼声诞生的沙发。

無印良品根据顾客的需求不断推进产品的研发。舒适沙发就是在这样的研发环境中诞生的一款产品。



舒适沙发(主体)

61049182
 长65×宽65×高43cm
 填充物:微粒珠
 ※请勿直接使用主体, 请务必与沙发套一同使用。
 ※主体不可清洗。



¥900

舒适沙发用沙发套

61048888 | 米灰色
 长65×宽65×高43cm
 沙发套·表面面料:弹性面料部分(聚酯纤维100%)、帆布部分(棉100%)【洗衣机】
 ※沙发套洗后会略微缩水。

61048871 | 深棕色

76580294 | 藏青色

各¥300



舒适沙发用沙发套/棉牛仔布

37287600 | 山胡桃木条纹
 长65×宽65×高43cm
 沙发套·表面面料:弹性面料部分(聚酯纤维100%)、帆布部分(棉100%)【洗衣机】
 ※沙发套洗后会略微缩水。

37100619 | 藏青色

各¥400



舒适沙发用沙发套/聚酯纤维棉织

02527907 | 混灰色
 长65×宽65×高43cm
 沙发套·表面面料:弹性面料部分(聚酯纤维100%)、聚酯纤维棉(带花纹的面)部分(正面:聚酯纤维55%、棉45%;反面:聚酯纤维100%【中间层使用聚氨酯树脂】)
 ※沙发套洗后会略微缩水。

¥400

(横放)而坐

可以将腰至头颈的部位都包裹在沙发里面, 保持舒适的姿势。适合于看书或看电视时。

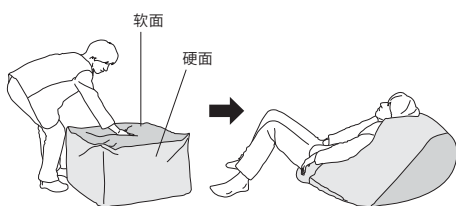

(竖放)而坐

躺下后形成的又宽又深的圆形凹面能够支撑住整个身体。适合于午休时。

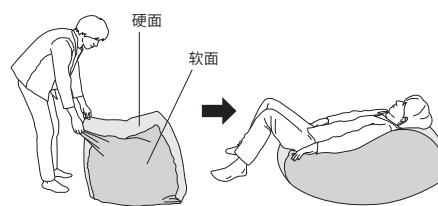

舒适沙发/小/套装/棉牛仔布

02793678 | 山胡桃木条纹
 长45×宽45×高33cm
 填充物:微粒珠
 沙发套·表面面料:弹性面料部分(聚酯纤维100%)、帆布部分(棉100%)【洗衣机】
 设计紧凑的舒适沙发, 拥有舒适坐感的同时, 重量更轻, 便于移动。本套装包括主体和沙发套。
 ※沙发套洗后会略微缩水。
 ※沙发套可单独购买, 详情可咨询店铺工作人员。

02793654 | 藏青色

各¥720

高靠背斜倚沙发椅

将靠背和靠头垫调整为合适的角度,使身体舒展放松,注重舒适坐感的高靠背式单人沙发。



高靠背斜倚沙发椅/主体/1人座

02405236

高靠背斜倚沙发椅/主体/1人座+可选椅套
长74×宽114~134.5×高66.5~89.5(座面高38)cm

¥1,600

组合价格 ¥2,280~

高靠背斜倚沙发椅/主体/搁脚凳

02405113

高靠背斜倚沙发椅/主体/搁脚凳+可选椅套
长68.5×宽43×高38cm

¥800

组合价格 ¥960~

※请务必套上另售椅套后再使用。挑选椅套,请参阅P70~73。
※图中的高靠背斜倚沙发椅/主体/1人座/搁脚凳已装有椅套(另售)。

座垫采用蓬松柔软的聚氨酯材料

角度可任意调节

腰部6种角度可调,靠头垫14种角度可调。 ※腰部角度调节未采用手柄式调节。



客厅餐厅两用系列

在紧凑的空间内也能够享受舒适,这就是本系列产品的设计理念。
还提供80cm宽的两用桌,桌面空间更大,可供使用者舒适用餐。



客厅餐厅两用桌/OA

38727798 / 82601671 | 1/宽65cm
长150×宽65×高60cm

¥3,300

82533965 | 2/宽65cm
长130×宽65×高60cm

¥2,800

82601695 | 3/宽80cm
长150×宽80×高60cm

¥4,000

82533972 | 4/宽80cm
长130×宽80×高60cm

¥3,500

芯材:胶合板、白橡木(黑胡桃)刨切单板
硝化纤维素漆涂装



宽65cm型的侧面 宽80cm型的侧面

客厅餐厅两用桌/WN

82601688 | 1/宽65cm
长150×宽65×高60cm

¥3,500

82533989 | 2/宽65cm
长130×宽65×高60cm

¥3,000

82601701 | 3/宽80cm
长150×宽80×高60cm

¥4,200

82534108 | 4/宽80cm
长130×宽80×高60cm

¥3,700

芯材:胶合板、黑胡桃刨切单板
硝化纤维素漆涂装



客厅餐厅两用沙发椅(成型垫式)/OA

82601664 / 38369998
长55×宽78×高77(座面高41)cm

¥2,000

高度适中,坐下后的稳定性好,采用大尺寸设计,可以盘腿坐在座面上。

将沙发垫改为成型聚氨酯材料,提升了坐感和耐久性。

框架:胶合板、白橡木(黑胡桃)刨切单板
硝化纤维素漆涂装

座面材质:聚酯纤维

座垫:成型聚氨酯

※请务必在装有沙发椅套的状态下使用。可选择P70-73中的沙发椅套。

※图中的沙发椅已装有沙发套(另售)。

客厅餐厅两用沙发椅(成型垫式)/WN

82534016 / 02422516
长55×宽78×高77(座面高41)cm

¥2,200

沙发椅2把 + 扶手 + 连接板

连接板



客厅餐厅两用沙发椅用扶手

15253739 / 82599343 | OA/2个装
82534023 / 02431150 | WN/2个装

¥230

¥250

框架:胶合板、白橡木(黑胡桃)刨切单板、硝化纤维素漆涂装



客厅餐厅两用沙发椅用连接板

15549597 | 2个装

¥70

连接沙发椅的部件。用该部件连接后,可作为2人座或3人座的沙发使用。

钢/环氧树脂粉体涂装

※沙发椅的连接部位无法安装扶手。



客厅餐厅两用长凳(成型垫式)/OA

82601718 / 38734376 | 长凳 1

¥1,800

长115×宽46×高40.5cm

既可以与桌子组合在一起使用,也可以单独作为长凳使用。重新考量座垫材质,提升了舒适坐感和耐用性。

框架:胶合板、白橡(黑胡桃)刨切单板、硝化纤维素漆涂装

座面材质:聚酯纤维 内部缓冲材料:成型聚氨酯

※请务必在装有沙发椅套的状态下使用。可选择P70-73中的沙发椅套。

※图中的长凳已装有椅套(另售)。



客厅餐厅两用长凳(成型垫式)/WN

82543094 | 长凳 1

¥2,000

长115×宽46×高40.5cm



客厅餐厅两用长凳(成型垫式)/OA

82533996 | 长凳 2

¥1,000

长58×宽46×高40.5cm

框架:胶合板、白橡(黑胡桃)刨切单板、硝化纤维素漆涂装

座面材质:聚酯纤维 内部缓冲材料:成型聚氨酯

与沙发椅组合后还可用作搁脚凳。将坐垫更换为成型垫式,提高了舒适度与耐用性。



客厅餐厅两用长凳(成型垫式)/WN

82534009 | 长凳 2

¥1,200

长58×宽46×高40.5cm



收纳家具用甲醛吸附/分解纸

15182398 | 4张装

¥40

纸浆、海泡石、氨基酸

在多孔天然矿石和纸浆基础上,添加

了具有吸附和分解作用的食物成分。

如果用于收纳柜,则整体抽屉使用1

张即可。

- 在多孔天然矿石和纸浆基础上,添加了具有吸附和分解作用的氨基酸。
- 无纺布上部采用开孔结构,可以直接放置在抽屉等处,也可通过挂绳或挂钩悬挂使用。
- 可与含有樟脑成分的防虫剂一同使用。
- 有效期因使用环境而异,通常为开始使用后的3个月内。
- 如果与家具长时间接触可能引起变色,请勿将产品长时间放置在家具上。

桌台高60cm,使房间显得更加宽敞

高度设计为60cm,既适合宽敞舒适的客厅,也适合作为餐厅的餐桌使用。

长凳和沙发椅更改了坐垫规格,使舒适度得到进一步提高。



沙发·座椅套价格表







提供多种面料和颜色,可根据房间风格和个人喜好进行选择。

主体		沙发套		棉平织		棉雪尼尔			
									
沙发主体	3人座	羽毛/独立式樽型弹簧	82509724 ¥1,800	82509847	82509960 ¥2,500	82522341	82522464 ¥2,700	82522587	
		羽毛/独立式樽型弹簧/长沙发型(右)	82509816 ¥2,000	82509939	82510058 ¥2,700	82522433	82522556 ¥2,900	82522679	
		羽毛/独立式樽型弹簧/长沙发型(左)	82509823 ¥2,000	82509946	82510409 ¥2,700	82522440	82522563 ¥2,900	82522686	
		聚氨酯/独立式樽型弹簧	82509755 ¥1,700	82509878	82509991 ¥2,400	82522372	82522495 ¥2,600	82522617	
	2.5人座	羽毛/独立式樽型弹簧	82509731 ¥1,600	82509854	82509977 ¥2,300	82522358	82522471 ¥2,500	82522594	
		羽毛/独立式樽型弹簧/高靠背型	82509830 ¥1,800	82509953	82510416 ¥2,500	82522457	82522570 ¥2,700	82522693	
		聚氨酯/独立式樽型弹簧	82509762 ¥1,500	82509885	82510003 ¥2,200	82522389	82522501 ¥2,400	82522624	
	2人座	羽毛/独立式樽型弹簧	82509748 ¥1,400	82509861	82509984 ¥2,100	82522365	82522488 ¥2,300	82522600	
		聚氨酯/独立式樽型弹簧	82509779 ¥1,300	82509892	82510010 ¥2,000	82522396	82522518 ¥2,200	82522631	
	1人座	聚氨酯/独立式樽型弹簧	82509786 ¥900	82509908	82510027 ¥1,200	82522402	82522525 ¥1,400	82522648	
	搁脚凳	羽毛/独立式樽型弹簧	82509793 ¥500	82509915	82510034 ¥700	82522419	82522532 ¥800	82522655	
		聚氨酯/独立式樽型弹簧	82509809 ¥450	82509922	82510041 ¥650	82522426	82522549 ¥750	82522662	
客厅餐厅两用系列	沙发椅	38740001 82522709 ¥400	38740018 82522716	38739982 82522761 ¥450	—	—	—		
	长凳	1	02101596 82522723 ¥300	02101619 82522747	15257096 02101558 82522778 ¥350	—	—	—	
		2	02101602 82522730 ¥200	02101626 82522754	02101572 82522785 ¥250	—	—	—	
高靠背斜倚沙发椅	1人座用沙发套	82523232 ¥680	82523249	82233612	82523270	82523287 ¥900	82523294		
	搁脚凳用沙发套	82523256 ¥160	82523263	82233575	82523300	82523317 ¥250	82523324		
单元沙发	带扶手	大/长98cm	82524963 ¥700	38989585 82525007	38989462 82525076 ¥800	82525212	82525175 ¥900	82525281	
		小	82524901 ¥500	37192591 82524932	15449149 82525045 ¥600	82525144	82525113 ¥700	82525250	
	无扶手	大/长77cm	82524970 ¥500	38989592 82525014	38989479 82525083 ¥600	82525229	82525182 ¥700	82525298	
		小	82524918 ¥350	37192607 82524949	82525052 ¥400	82525151	82525120 ¥500	82525267	
	搁脚凳	大/长77cm	38989561 82524987 ¥350	38989608 82525021	38989486 82525090 ¥400	82525236	82525199 ¥500	82525304	
		小	37192515 82524925 ¥250	37192614 82524956	82525069 ¥300	82525168	82525137 ¥400	82525274	
	羽毛靠垫	38989578 82524994 ¥200	38989615 82525038	38989493 82525106 ¥250	82525243	82525205 ¥350	82525311		









※沙发套尺寸设计较紧以保证与沙发主体贴合,因此安装时可能感到些许吃力,烦请查看使用说明书。
 ※沙发套洗后会略微缩水。

沙发套的定制

- 部分接受定制。
- 订购约45天后可交货。实际交付日期可能提前或延后几天。
- 根据订货时间, 交货期也略有不同, 敬请谅解。

棉聚酯纤维花式织			麻棉平织			
						
米色	棕色	深棕色	原色	棕色	深棕色	黑灰色
—	—	—	—	—	—	—
—	—	—	—	—	—	—
—	—	—	—	—	—	—
—	—	—	—	—	—	—
—	—	—	—	—	—	—
—	—	—	—	—	—	—
—	—	—	—	—	—	—
—	—	—	—	—	—	—
—	—	—	—	—	—	—
—	—	—	—	—	—	—
—	—	—	—	—	—	—
—	—	—	—	—	—	—
—	—	—	—	—	—	—
—	—	—	—	—	—	—
—	—	—	—	—	—	—
—	—	—	—	—	—	—
—	—	—	—	—	—	—
—	—	—	—	—	—	—
—	—	—	—	—	—	—
—	—	—	—	—	—	—
—	—	—	—	—	—	—
—	—	—	—	—	—	—
37610866 82522792 ¥450	37610873 82522808	—	—	—	—	—
37610880 82522815 ¥350	37610897 82522822	—	—	—	—	—
15436705 02101657 82522839 ¥250	15439164 02101664 82522846	—	—	—	—	—
37155411 82523331 ¥800	37155428 82523348	82523379 ¥900	82233513	82233520	82523393	82523416
37158207 82523355 ¥200	82523362	82523386 ¥250	82233537	82233544	82523409	82523423
38989622 82525380 ¥800	38989639 82525397	82525496 ¥900	38989707 82525595 ¥800	38989714 82525601	82525793	82525755
37609372 82525328 ¥600	82525335	82525465 ¥700	37668133 82525533 ¥600	37668140 82525540	82525670	82525700
82525403 ¥600	38989653 82525410	82525502 ¥700	38989721 82525618 ¥600	38989738 82525625	82525809	82525762
37610781 82525342 ¥400	82525359	82525472 ¥500	37668171 82525557 ¥400	37668188 82525564	82525687	82525717
38989660 82525427 ¥400	38989677 82525434	82525519 ¥500	38989745 82525632 ¥400	38989752 82525649	82525731	82525779
82525366 ¥300	37610835 82525373	82525489 ¥400	37668218 82525571 ¥300	37668225 82525588	82525694	82525724
38989684 82525441 ¥250	38989691 82525458	82525526 ¥350	38989769 82525656 ¥250	38989776 82525663	82525748	82525786









沙发·座椅套价格表

主体			沙发套						聚酯纤维平织			棉丝光斜纹棉布		
														
沙发主体	3人座	羽毛/独立式樽型弹簧	82520187	82520309	82520422	82520545	82520668	82520729	82521269	82521382	82521504	¥2,100		
		羽毛/独立式樽型弹簧/长沙发型(右)	82520279	82520392	82520514	82520637	82520873	82520811	82521351	82521474	82521597	¥2,300		
		羽毛/独立式樽型弹簧/长沙发型(左)	82520286	82520408	82520521	82520644	82520880	82520828	82521368	82521481	82521603	¥2,300		
		聚氨酯/独立式樽型弹簧	82520217	82520330	82520453	82520576	82520699	82520750	82521290	82521412	82521535	¥2,000		
	2.5人座	羽毛/独立式樽型弹簧	82520194	82520316	82520439	82520552	82520675	82520736	82521276	82521399	82521511	¥1,900		
		羽毛/独立式樽型弹簧/高靠背型	82520293	82520415	82520538	82520651	82520897	82520835	82521375	82521498	82521610	¥2,100		
		聚氨酯/独立式樽型弹簧	82520224	82520347	82520460	82520583	82520705	82520767	82521306	82521429	82521542	¥1,800		
	2人座	羽毛/独立式樽型弹簧	82520200	82520323	82520446	82520569	82520682	82520743	82521283	82521405	82521528	¥1,700		
		聚氨酯/独立式樽型弹簧	82520231	82520354	82520477	82520590	82520712	82520774	82521313	82521436	82521559	¥1,600		
	1人座	聚氨酯/独立式樽型弹簧	82520248	82520361	82520484	82520606	82520842	82520781	82521320	82521443	82521566	¥1,000		
搁脚凳	羽毛/独立式樽型弹簧	82520255	82520378	82520491	82520613	82520859	82520798	82521337	82521450	82521573	¥600			
	聚氨酯/独立式樽型弹簧	82520262	82520385	82520507	82520620	82520866	82520804	82521344	82521467	82521580	¥550			
客厅餐厅两用系列	沙发椅		—	—	—	—	—	—	—	—	—	—		
	长凳	1	—	—	—	—	—	—	—	—	—	—		
		2	—	—	—	—	—	—	—	—	—	—		
高靠背斜倚沙发椅	1人座用沙发套		82522853	82522860	82522891	82522884	82522907	82522877	82523096	82523102	82523119	¥780		
	搁脚凳用沙发套		82522914	82522921	82522952	82522945	82522969	82522938	82523126	82523133	82523140	¥180		
单元沙发	带扶手	大/长98cm	82523461	82523546	82523607	82523690	82523768	82523812	82524451	82524468	82524475	¥800		
		小	82523430	82523522	82523577	82523676	82523744	82523782	82524338	82524345	82524352	¥600		
	无扶手	大/长77cm	82523478	82523553	82523614	82523706	82523775	82523829	82524369	82524390	82524420	¥600		
		小	82523447	82523539	82523584	82523683	82523751	82523799	82524277	82524291	82524314	¥400		
	搁脚凳	大/长77cm	82523485	82523560	82523621	82523652	82523713	82523836	82524376	82524406	82524437	¥400		
		小	82523454	82523508	82523591	82523669	82523720	82523805	82524284	82524307	82524321	¥300		
	羽毛靠垫		82523492	82523515	82523638	82523645	82523737	82523843	82524383	82524413	82524444	¥250		

※沙发套尺寸设计较紧以保证与沙发主体贴合,因此安装时可能感到些许吃力,烦请查看使用说明书。
 ※沙发套洗后会略微缩水。

沙发套的定制

-  部分接受定制。
- 订购约45天后可交货。实际交付日期可能提前或延后几天。
- 根据订货时间, 交货期也略有不同, 敬请谅解。

棉牛仔布			粗支亚麻平织			羊毛混纺毛毡		
								
山胡桃木条纹	蓝色	藏青色	本白色	原色	藏青色	米色	棕色	炭灰色
82521627	82521740 ¥2,700	82521863	82521986	82522105 ¥3,100	82522228	82520903	82521023 ¥3,100	82521146
82521719	82521832 ¥2,900	82521955	82522075	82522198 ¥3,300	82522310	82520996	82521115 ¥3,300	82521238
82521726	82521849 ¥2,900	82521962	82522082	82522204 ¥3,300	82522327	82521009	82521122 ¥3,300	82521245
82521658	82521771 ¥2,600	82521894	82522013	82522136 ¥3,000	82522259	82520934	82521054 ¥3,000	82521177
82521634	82521757 ¥2,500	82521870	82521993	82522112 ¥2,900	82522235	82520910	82521030 ¥2,900	82521153
82521733	82521856 ¥2,700	82521979	82522099	82522211 ¥3,100	82522334	82521016	82521139 ¥3,100	82521252
82521665	82521788 ¥2,400	82521900	82522020	82522143 ¥2,800	82522266	82520941	82521061 ¥2,800	82521184
82521641	82521764 ¥2,300	82521887	82522006	82522129 ¥2,700	82522242	82520927	82521047 ¥2,700	82521160
82521672	82521795 ¥2,200	82521917	82522037	82522150 ¥2,600	82522273	82520958	82521078 ¥2,600	82521191
82521689	82521801 ¥1,400	82521924	82522044	82522167 ¥1,800	82522280	82520965	82521085 ¥1,800	82521207
82521696	82521818 ¥800	82521931	82522051	82522174 ¥900	82522297	82520972	82521092 ¥900	82521214
82521702	82521825 ¥750	82521948	82522068	82522181 ¥850	82522303	82520989	82521108 ¥850	82521221
—	—	—	—	—	—	—	—	—
—	—	—	—	—	—	—	—	—
—	—	—	—	—	—	—	—	—
82523157	82233599 ¥900	82233605	82523171	82523188 ¥1,200	82523195	82522976	82522983 ¥1,200	82522990
82523164	82233551 ¥250	82233568	82523201	82523218 ¥300	82523225	82523003	82523010 ¥300	82523027
82524659 ¥950	38990284 82524543 ¥900	38990321 82524581	82524789	82524826 ¥1,200	82524864	82523942	82523980 ¥1,200	82524024
82524628 ¥750	38732891 82524482 ¥700	38732921 82524512	82524697	82524727 ¥1,000	82524758	82523850	82523881 ¥1,000	82523911
82524666 ¥750	82524598 38990338 82524666 ¥700		82524796	82524833 ¥1,000	82524871	82523959	82523997 ¥1,000	82524031
82524635 ¥550	38732907 82524499 ¥500	38732938 82524529	82524703	82524734 ¥800	82524765	82523867	82523898 ¥800	82523928
82524673 ¥550	38990307 82524604 ¥500	38990345 82524673	82524802	82524840 ¥800	82524888	82523966	82524000 ¥800	82524048
82524642 ¥450	38732914 82524505 ¥400	38732945 82524536	82524710	82524741 ¥550	82524772	82523874	82523904 ¥550	82523935
82524680 ¥400	38990314 82524611 ¥350	38990352 82524680	82524819	82524857 ¥500	82524895	82523973	82524017 ¥500	82524055

实木餐桌椅

本系列家具采用北美产实木,使用时间越久,越能散发独特韵味。



实木餐桌/椭圆/白橡/长180cm



实木餐桌(附抽屉)/长180cm

82528411 | 白橡
长180×宽80×高72cm

¥4,700



实木餐桌(附抽屉)/长140cm

82528404 | 白橡
长140×宽80×高72cm

¥3,800



实木餐桌(附抽屉)/长180cm

82528459 | 黑胡桃
长180×宽80×高72cm

¥6,000



实木餐桌(附抽屉)/长140cm

82528442 | 黑胡桃
长140×宽80×高72cm

¥5,000



实木餐桌(附抽屉)/长80cm

82528398 | 白橡
长80×宽80×高72cm

¥2,700



实木餐桌(附抽屉)/长80cm

82528435 | 黑胡桃
长80×宽80×高72cm

¥3,700



白橡材质

自古以来一直用于制作家具和威士忌酒桶,结实厚重,是制作长期使用家具适合的材质。

纹理纤细、温和,对于需要平静、安宁气氛的家具来说是较好的选择。能够联想到被称为虎斑木纹的花斑纹样,拥有纤细、温和之感的木节是其特点。历经时间沉淀,越显动人。



黑胡桃材质

黑胡桃从古至今一直被用作家具及装饰,现在多用于高级家具及工艺品,是世界上有名的木材。以木纹优美、均匀著称。因含有适量油分,其表面富有光泽,随着使用逐渐显出动人质感,观察其经年变化实属一大乐事。与柚木、硬红木并称为世界三大名木。

※用餐时,推荐使用午餐垫和杯垫。

※因使用天然木材,商品存在一定色差。照明等条件也可能造成颜色视觉效果差异。

※白橡由于素材上的特性在断面上可能会出现特有的虎斑木纹。

※天然木材由于自身拥有的特性,可能会出现颜色、纹理上的差异。



实木伸缩桌140/220cm/椭圆
82009231 | 白橡木
长149/220×宽85×高72cm

¥5,500



实木伸缩桌80/120cm/椭圆
82009248 | 白橡木
长84.5/120×宽80×高72cm

¥4,000



实木伸缩桌140/220cm/椭圆
82049541 | 黑胡桃
长149/220×宽85×高72cm

¥6,500



实木伸缩桌80/120cm/椭圆
82049558 | 黑胡桃
长84.5/120×宽80×高72cm

¥5,000



实木餐桌/椭圆/长180cm
82009224 | 白橡木
长180×宽90×高72cm

¥4,800



实木餐桌/椭圆/长150cm
82009217 | 白橡木
长150×宽85×高72cm

¥4,200



实木餐桌/椭圆/长180cm
82049534 | 黑胡桃
长180×宽90×高72cm

¥6,100



实木餐桌/椭圆/长150cm
82049527 | 黑胡桃
长150×宽85×高72cm

¥5,400





实木矮桌(附抽屉)
110×55cm
82528343 | 白橡木
长110×宽55×高35cm

¥2,500



实木矮桌(附抽屉)
90×45cm
82528428 | 白橡木
长90×宽45×高35cm

¥1,700



实木矮桌(附抽屉)
110×55cm
82528473 | 黑胡桃
长110×宽55×高35cm

¥3,500



实木矮桌(附抽屉)
90×45cm
82528466 | 黑胡桃
长90×宽45×高35cm

¥2,500



白橡木

实木长凳
15892419 | 白橡木

¥1,500

15892334 | 黑胡桃
长100×宽37×高44cm
收纳部分内部尺寸:长91×宽20×高11cm

¥2,900



白橡木

实木边桌台
15892341 | 白橡木

¥950

15903566 | 黑胡桃
长37×宽37×高44cm
收纳部分内部尺寸:长28×宽20×高8cm

¥1,500



黑胡桃



黑胡桃



白橡木

实木餐桌长凳
15892426 | 白橡木

¥3,900

15967476 | 黑胡桃
长120×宽37.5×高44cm
收纳部分内部尺寸:长115×宽37.5×高33cm
既可作为矮桌,也可作为收纳空间利用。

¥5,900



大

实木长凳
15892358 | 白橡木/大
长100×宽30×高44cm
座面:长100×宽14cm

¥800

15892365 | 白橡木/小
长48.5×宽30×高44cm
座面:长43×宽14cm
具有中国古代传统形状的长凳,精简的尺寸与高实用性是其特点。

¥650



黑胡桃



小

定制实木家具

使用经久耐用的北美产白橡木材料制作的家具。

木制家具拥有天然纹理,使用越久,其韵味便愈发醇厚。

餐桌、长凳等家具的设计体现出简约而流畅的风格,有多种规格可供选择。

关于实木家具的定制

無印良品提供实木家具定制承接业务,可以根据使用场景选择尺寸。

※ 订货后,经过约90天的制作周期后,送至顾客手中。

※ 交货期会因订货时期而有所不同。

※ 暂不提供黑胡桃产品的定制服务。

实木产品定制价格表

实木餐桌

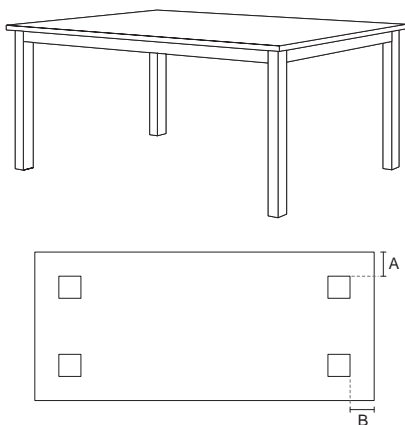

※ 实木家具的定制产品均采用聚氨酯树脂涂装。

※ 由于采用了天然木材,因此每件产品的颜色可能略有不同。而且,由于灯光的原因,在视觉上可能与实际色调有所出入。

※ 白橡木由于自身拥有的特性在断面上可能会出现特有的虎斑木纹。

※ 天然木材由于自身拥有的特性,有可能会颜色、纹理上的差异。

※ 承重为平均负重的情况。

白橡

长 (cm)	脚位置 (cm)	宽 (cm)		
		70~80	81~90	91~110
80~100	A·B=3	82168709 ¥4,000	82168716 ¥4,100	82168723 ¥4,300
101~110	A·B=3	82168730 ¥4,100	82168747 ¥4,200	82168754 ¥4,500
111~120	A·B=3	82168761 ¥4,200	82168778 ¥4,300	82168785 ¥4,600
121~130	A·B=3	82168792 ¥4,300	82168808 ¥4,400	82168815 ¥4,700
131~140	A·B=3	82168822 ¥4,500	82168839 ¥4,600	82168846 ¥4,900
141~150	A·B=3	82168853 ¥4,700	82168860 ¥4,800	82168877 ¥5,200
151~160	A·B=3	82168884 ¥5,000	82168891 ¥5,200	82168907 ¥5,600
161~170	A·B=3	82168914 ¥5,300	82168921 ¥5,500	82168938 ¥5,900
171~180	A·B=3	82168945 ¥5,600	82168952 ¥5,800	82168969 ¥6,200

※ 顶板高度为72cm

※ 尺寸能以1cm为单位进行选择。

实木餐桌长凳

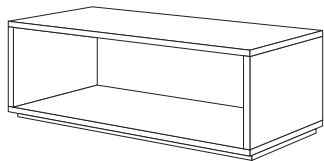

白橡

长 (cm)	宽38 (cm)
50~60	82168976 ¥3,700
61~80	82168983 ¥4,000
81~100	82168990 ¥4,300
101~120	82169003 ¥4,600
121~140	82169010 ¥4,800
141~150	82169027 ¥5,000

※ 顶板高度为44cm

※ 尺寸能以1cm为单位进行选择。

实木边桌长凳

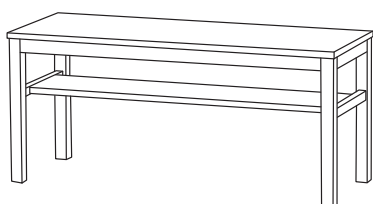

白橡

长 (cm)	宽37 (cm)
45	82169034 ¥1,500
55	82169041 ¥1,600
65	82169058 ¥1,700
75	82169065 ¥1,900
85	82169072 ¥2,000
95	82169089 ¥2,100
100	82169096 ¥2,200

※ 顶板高度为44cm

圆脚桌椅/OA

甄选拥有木节纹、颜色深浅不一的材料,直接用其制作产品。
日本的匠人使用这些外观虽然斑驳无序,但是质量过硬的木材,
进行精心加工。

致力打造可以长久使用的家具

白橡经过近100年才最终成为家具材料。
本系列家具利用白橡的特长,采用了可长久使用的简洁设计。
来客人数多时方便围坐的椭圆形桌子,
坐椅不仅用料考究,外形设计上讲求便于坐立和变换姿势。



餐桌/圆脚/OA长180cm



餐桌/圆脚/OA

15901999 | 长180cm
长180×宽85×高72cm

面板/芯材:中密度纤维板、白橡集成实木
表面材料:白橡刨切单板 脚部:白橡实木
承重:面板40kg



¥8,800



餐桌/圆脚/OA

15901982 | 长150cm
长150×宽80×高72cm

面板/芯材:中密度纤维板、白橡集成实木
表面材料:白橡刨切单板 脚部:白橡实木
承重:面板40kg



¥7,500



扶手椅/圆脚/OA

15902040
长55.5×宽50.5×高73cm 座面高:44.5cm
面板/芯材:白橡集成实木、聚氨酯树脂涂装

¥2,700



长凳/圆脚/OA

02065959
长100×宽34×高44cm
面板/芯材:白橡集成实木、聚氨酯树脂涂装

¥3,000



凳/圆脚/OA

02065966
长52.5×宽34×高44cm
面板/芯材:白橡集成实木、聚氨酯树脂涂装

¥2,000



椅子

备有可搭配餐桌进行挑选的
多款不同材质与坐感的椅子。



成型胶合板椅子

37191716

长45×宽51×高88(座面高44)cm

框架部:钢

背面、座面:橡胶木胶合板/白橡刨切单板

可叠放数量:4把

附带4个保护地板用的椅脚套。

¥1,200



白橡椅子

15892372 | 棉平织/米色

主体:白橡集成实木/聚氨酯树脂涂装

座面:胶合板/聚氨酯泡沫/棉

长38×宽48.5×高79(座面高45.5)cm

¥1,300



黑胡桃椅子

15967469 | 棉平织/米色

主体:黑胡桃集成实木/聚氨酯树脂涂装

座面:胶合板/聚氨酯泡沫/棉

长38×宽48.5×高79(座面高45.5)cm

¥1,800



钢制椅子

15382316 | 浅灰色

¥856

长48×宽50×高82(座面高46)cm

框架部:钢

背面、座面:聚丙烯

可叠放数量:4把

整体框架使用强度较高的钢材,而背面和座面则使用轻质的聚丙烯。可以堆叠存放。



钢制椅子

15382309 | 深灰色

¥856



聚丙烯可叠凳

02850692 | 浅灰色

¥200

约长43×宽34×高45(座面高42)cm

聚丙烯 可层叠数:5个

可叠放的聚丙烯凳。



聚丙烯可叠凳

38369462 | 深灰色

¥200

折叠桌·日式座椅

桌脚可折叠、可有效利用有限空间的折叠桌, 以及适合于多类房间风格的日式座椅。



折叠桌/OA/长160cm



折叠桌/OA

02603977 | 长160cm
长160×宽70×高72cm 折叠时:厚10cm

¥1,800

02603960 | 长120cm
长120×宽70×高72cm 折叠时:厚10cm

¥1,500

顶板:天然木材装饰单板贴面纤维板(白橡木切切单板中空芯构造)

端面:白橡 桌脚:钢

桌脚可折叠的桌子。既用作餐桌,也可用作书桌。



折叠时



折叠矮桌/OA

02528270 | 长120cm
长120×宽70×高35cm 折叠时:厚7.5cm

¥1,400

02528263 | 长90cm
长90×宽45×高35cm 折叠时:厚7.5cm

¥1,300

顶板:天然木材装饰单板贴面纤维板(白橡木切切单板中空芯构造)

端面:白橡 桌脚:钢

桌脚可折叠的矮桌。桌脚折叠后收纳,可节省空间。



折叠时



大+ 棉平织日式座椅套/米色

日式座椅(主体)

82214116 | 大 ¥320
平铺:宽57×深102×高10cm(座椅套另售)
座面尺寸:53×52cm

82214123 | 小 ¥260
平铺:宽46×深86×高10cm(座椅套另售)
座面尺寸:42×43cm

附有6个调节档,套可拆卸洗涤。

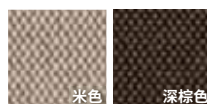

棉平织日式座椅套

	米色	深棕色	
大用	82531442	82531466	各¥178
小用	82531459	82531473	各¥158

※由于商品特征,洗后会略微缩水。

书桌·书桌柜

可作为写字台或学习用桌使用、拥有天然纹理的书桌。
顶板也能得到充分利用的桌柜,可以在狭小空间内发挥其功用。



书桌(附抽屉)/OA

82931259

长110×宽55×高70cm

面板·桌脚·抽屉前板·集成实木

抽屉内部尺寸·右:长22.5×宽40×高6cm

左:长52×宽40×高6cm

承重:书桌面板40kg, 抽屉3kg, 挂钩3kg

使用了北美产的白橡集成实木, 两边附有挂钩。

NEW [6月]

¥2,500

书桌柜(抽屉2层)/OA

82931266

长35×宽48×高56cm

面板·抽屉前板:白橡集成实木 主体侧板:白橡刨切单板

抽屉尺寸·上层:长25.5×宽37.5×高6.5cm

下层:长25.5×宽40×高29.5cm

承重:书桌面板10kg, 抽屉上层3kg, 下层3kg

¥1,490

白橡由于素材上的特性在断面上可能会出现特有的虎斑木纹。

组装型书桌·小型钢制边柜

可根据喜好挑选配件,定制属于自己的组装型书桌。
钢制边柜不仅适用于工作空间,也同样适合于餐桌或床的周边。

书桌(组装型)组装价格表

	面板/OA	面板/密胺	桌脚	组合价格 (面板/OA)	组合价格 (面板/密胺)
长120cm	¥1,000	¥900	¥650	¥1,650	¥1,550
长150cm	¥1,200	¥1,100	¥750	¥1,950	¥1,850



书桌(组装型)的结构

虽然结构简单,但具有较高强度,可以作为办公桌或会议桌等使用,用途广泛。



桌子面板/OA

37526464 | 长150cm
长150×宽60×厚2cm

¥1,200

37526426 | 长120cm
长120×宽60×厚2cm

¥1,000

中密度纤维板/刨切单板 书桌面板承重:40kg

※由于素材上的特性在断面上可能会出现特有的虎斑木纹。



桌子面板/密胺/白色

37526389 | 长150cm
长150×宽60×厚2cm

¥1,100

37526341 | 长120cm
长120×宽60×厚2cm

¥900

中密度纤维板/密胺树脂加工 书桌面板承重:40kg



桌脚/钢/浅灰色

15914555 | 组装时:长150×宽60×高72cm ※

¥750

15914562 | 组装时:长120×宽60×高72cm ※

¥650

钢 ※桌脚与桌板组装起来的尺寸



分隔板

L型钢架

桌板专用分隔板/浅灰色

15914579
长86×宽6.5×高34cm
(书桌上安装隔板时:高31.5cm)
钢

¥400



桌板专用L型钢架(带磁铁)/浅灰色

15914586
长30×宽12×高12cm
钢

¥180



钢制边柜

38687603 | 浅灰色
38687610 | 深灰色
各¥1,800
长39.5×宽53.5×高62.5cm(带把手)
抽屉内部尺寸:(上层/中层)长32×宽41×高7cm
(下层)长32×宽41×高15cm
承重:顶板15kg、抽屉 上层/中层2.5kg、下层5kg
钢 带钥匙/脚轮



小型钢制边柜

37792098
长33×宽33×高51cm
顶板:长32×宽24cm 顶板后方收纳空间:长32×宽8×深6cm
抽屉内部尺寸:长31×宽23×高5cm
下层内部尺寸:长32×宽32×高33.5cm
钢
無印良品的收纳用品可妥贴放入,便于拿取经常使用的物品。

¥1,600

工作椅

可以根据需要调节座面高度的工作椅。

搭配可以根据需求选购的扶手。



装有扶手时

工作椅

18121298 | 灰色 18121304 | 黑色

各¥1,230

长55.5×宽53×高74~84(椅面高39~49)cm
面料:聚酯纤维100% 座面:胶合板 框架:钢



工作椅用扶手套件

18121861 | 灰色 18121878 | 黑色

各¥280

装扶手时:长67×宽53×高74~84cm
面料:聚酯纤维100% 框架:钢



装有扶手时



冰箱/336L P87
滚筒洗衣机 P88



厨房电器

微波炉设计美观,与空间融为一体。

外形圆润、线条美观的微电脑电饭煲和电水壶。

功能简单、设计简约的家用电器。



微波炉/19L

15967292

¥1,100

尺寸:长46×宽33.3×高26.5cm

使用功率:1,000W(50Hz)

内容量:19L

内部有效尺寸:长30.4×宽31.8×高19.2cm

旋转盘直径:27.2cm 玻璃盘

电子微波炉输出:相当于600W·200W

纯白的箱体上,一体化的黑色窗门和操作盘,呈现出简约的设计美感。按键配置合理,通过旋钮键的操作,可以简单地设定时间,19L容量的微波炉可以便捷地加热便当、菜肴,还可以进行多种冷冻食品的解冻。



微电脑电饭煲/0.54L

38657231

¥800

尺寸:长20.8×宽25.4×高18.6cm

使用功率:380W

煮饭容量(白米):0.09L~0.54L(3合)

煮饭菜单:白米、免淘米、高速、糙米、发芽糙米、咖喱饭、粥

在电饭煲的顶部设置了专门放置饭勺的凹槽。四角呈圆弧状的立体造型让人感觉十分舒适。为了防止受热不均,使用了1.7mm厚度的釜,让煲出的饭更松软可口。为了便于日常清洁,还采用了容易脱卸的内盖。



电水壶

15967322

¥400

尺寸:长20.5×宽15.5×高19.5cm(包含电源座)

使用功率:1200W

最大容量:500ml

沸腾时间:500ml约3分30秒/150ml约1分20秒(23°C的水)

倒水口的形状为此款电水壶的特点之一。一杯(约150ml)水仅需约80秒即可煮沸。煮沸后,自动切断电源,尽可能降低用电量。电源线可盘卷在电源底座。其构造可防止翻倒时漏水。



搅拌机(带研磨功能)

38309857

¥400

尺寸:长14.5×宽11.6×高28.4cm

消费电力:150W

容器容积:(榨汁杯)400ml、(研磨杯)75ml

容器材质:AS树脂

连续使用时间:小于4分钟

刚好适合1~2人份的400ml搅拌机。方便制作果汁和汤类等。研磨功能可用于从液体到干燥的圆形食物以及婴儿辅食等。



研磨杯



手持式打蛋机

38397953

¥350

尺寸:长24×宽8.1×高20.3cm(安装搅拌器时)

可打出细腻泡沫的手持式打蛋机。搅拌器部分呈铁丝状可将空气充分搅入并且便于与容器接触。



弹出式烤面包器

82132250

NEW

¥590

尺寸:长25×宽16.5×高19.5cm

使用功率:900W

面包尺寸:长12.5cm以下、高10cm以上12.5cm以下、厚1.5cm以上3cm以下。

圆润的四角设计,可以同时烤制2枚吐司,缩短吐司和加热器的距离,可以烤制出外硬中软的吐司。也可加工冷冻吐司。



冰箱/336L

82569766 型号:BCD-336WLDCM(DZ) **NEW** **¥3,980**
尺寸:深67.4×宽64×高180.4cm
重量:86kg
综合/年耗电量:0.65 (kW·h/24h)/237 (kW·h/y)
总容积:336L
冷冻室容积:117L
冷藏室容积:189L
噪音(声功率级):35dB (A)
冷冻能力:5.5 (kg/12h)
冷却能力:37 (kg/12h)
能耗等级:1级

大容量且食材不易串味的电冰箱。
设计简洁，易于融入厨房空间。



每日使用的电冰箱，正因为用以储存每日食材，才更需要我们精心选择。在食材保鲜的基本功能之上，赋予新鲜、洁净的安全感。同时，易于融入空间的简约外观，搭配可轻松操作的触控显示屏和防止磕碰的隐藏式把手等细节设置。不同食材可根据各自的储存需求存放于不同的位置，或选择适合的温度档位。大容量的独立冷藏空间内，包含可三档调节的变温果菜盒；双层冷冻便于食材分类储存，不易串味，拿取便利。希望这款电冰箱，经久使用越感顺手、越被喜爱。不仅仅是安心食材的保障，也能成为使用者生活的基本。

洗衣机·吸尘器

支持预约和中途添衣的洗衣机，可吊挂收纳的无线手持吸尘器。
设计简约，功能实用便利。



滚筒洗衣机

82569759 型号:TQG100-B1021W
尺寸:深60×宽59.5×高85cm
重量:70kg
排水方式:上排水
额定洗涤容量:10kg
额定脱水容量:10kg
洗涤噪音/脱水噪音:55dB/72dB(A计权)
能耗等级:1级

NEW
¥2,880



无线手持吸尘器

82133721 型号:MJ-SC1CN
尺寸:长22×宽13×高106cm
集尘方式:胶囊式 马达:无刷式直流电机
电池:可充电锂电池 使用时间:约18分钟(强模式)
吸附功率:强28W、标准15W
附属品:AC接头、间隙喷嘴

NEW
¥1,500

无线设计的吸尘器，能简单轻易地打扫房间各个角落。作为道具使用非常方便，外观细长如同扫除用品的充电式吸尘器。



为了更容易融入多种家居风格，采用了简洁方正的外形设计。与無印良品的收纳家具组合使用时，上部的空间也可以得到更加有效的利用。同时，洗衣机内设有多种洗衣程序，可根据衣物的类型选择不同的模式，搭配抗菌窗垫，清洗衣物更安心。运作时平稳高效，噪音较小，也不易干扰到日常起居。

空气循环风扇

空气循环风扇可使整个房间内的空气循环,并更好地调节室内温差。



空气循环风扇(低噪音风扇/大风量型)

37144972 | 白色
尺寸:约长33.1×宽25.8×高37.6cm
电源:AC220V 50Hz
功耗(W):强24/中17/弱6.5
风量(m³/min):强22.5/中17.1/弱6
噪音(dB):强44/中36/弱16
3段风量切换
采用大风量低噪音的设计,可循环室内空气。

¥550



空气循环风扇(低噪音风扇)

02435738 | 白色
尺寸:长28.4×宽22.8×高29.7cm
功耗(W):强12.5/中9.3/弱4.5
风量(m³/min):强14.5/中13.0/弱8.3
噪音(dB):强34.5/中30.0/弱18.5
3段风量切换

¥450

对扇叶进行重新设计,在确保足够风量的同时,实现安静运行的空气循环风扇。外罩可拆卸,便于扇叶的保养维护。

※各种环境下的噪音值参考:树叶摩擦的声音20dB、深夜的郊外30dB、图书馆室内40dB、安静的办公室50dB、正常谈话60dB

推荐使用空气循环风扇,改善空气流通

空气循环风扇通过产生直吹风使空气循环,从而改善房间温差,营造更为舒适的环境。

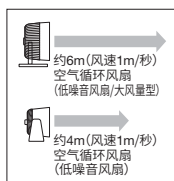

空气循环风扇的有效使用方法

<辅助制冷>

在设置有冷气设备同一面墙的另一端,面向房间中心,倾斜45度位置运行。以防止冷空气滞留于地面,使整个房间均匀降温,提升制冷效率。

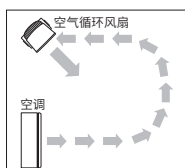

<辅助制热>

将空气循环风扇置于暖气设备对角的末端角落,风口朝向房间中心,以斜45度角送风。本方法可以改善暖空气滞留于屋顶及房间温度不均的现象,更好地实现制热效果。

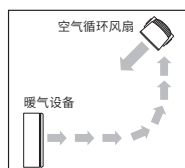

直流电风扇

带动室内空气流动的风。

直流电风扇吹风距离远, 却可安静感受柔风拂面。



拆卸中间杆后的状态

直流电风扇

38733478

尺寸: 长37×宽37×高58·102cm

电源: AC220V 50Hz

电源线1.9m 附属品: 遥控器

5档风量切换+自然风

关机定时器: 1、2、4、6小时 开机定时器: 2、4、6小时

8h自动关闭: 如果连续8小时未进行按钮操作, 将自动关闭电源

摆动角度: 横向50°、90°、180°的3档切换 纵向40°(上40°)、90°(上90°)的2档切换

采用7枚扇叶, 强运转30dB的低噪音直流电风扇。可上下左右摆动, 促进空气流动。

※噪音值为在距离产品左侧面、右侧面、背面(3个点)各1m的位置测量的平均值。

¥2,980

直流电风扇的自由风

在炎热的夏季作为电风扇使用, 在春秋两季对温度适宜的空气进行循环, 在冬季则作为空气循环风扇, 使暖气均匀充盈在整个房间内。一年四季均可使用。配备低噪音、低功耗(最大: 约13W)的直流电机。

可进行5档风量切换, 还能实现温和变化的自然风。摆动角度为左右180°、上下90°。如果使风扇上下左右摆动, 可以使室内空气充分流动, 也可用于衣物的室内风干。

	风量5	风量4	风量3	风量2	风量1
功耗(W)	13	10.5	7.5	6	5.5
风量(m³/min)	20	16.7	12	7.7	3.3
噪音(dB)	30	26	19	15	12

上下摆动90°

上下摆动的角度为向上90°, 总摆动角度可达90°。风可以吹到正上方, 可有效促进冷暖气流的空气循环。



左右摆动180°

左右的摆动角度大, 可达180°。左右两个方向均可摆动90°, 即使人数较多, 也能感受舒适的风。



3D立体摆动

将上下和左右的摆动进行立体组合, 实现波浪式摆动。使空气充分流动, 或在室内风干衣物时也可使用。



香薰机

通过超声波喷雾,可享受自然香气的香薰机。



超声波香薰机加湿器

38398080

尺寸:约直径9×高27.5cm

水槽容量:约400ml

加湿量:约40~120ml/h(弱/中/强 3种模式)

连续加湿时间:约3~9小时(强:约3小时、弱:约9小时)

配件:AC适配器

可以使用香薰精油

在干燥时用于空气加湿的超声波加湿器,可放置于桌上或床头。可搭配精油使用。

¥800



大容量超声波香薰机

37287815

尺寸:约直径16.8×高12.1cm

运行时间:最长3小时

时长:180分/120分/60分/30分 共4档

水槽容量:约350ml

耗电量:1小时约18W

附可调节2档亮度功能。

特点是即使在大房间也能有充分的芳香气雾。

¥388



超声波香薰机

18920136

尺寸:约直径8×高14cm

运行时间:最长3小时

时长:180分/120分/60分/30分 共4档

水槽容量:约100ml

耗电量:1小时约12W

附可调节2档亮度功能。

¥288



小型超声波香薰机(附携带包)

02435684

尺寸:约直径6.5×高11cm

运行时间:最长2小时

时长:120分/60分/30分 共3档

水槽容量:约55ml

耗电量:1小时约10W

尺寸小巧,即使在办公室、书桌或玄关等地方也方便使用。

附携带包。

¥250



便携式香薰机

02531782

尺寸:长7.5×宽7.5×高3.7cm

重量:约72g(含充电电池)

电源:内置锂离子充电电池

运行时间:约8小时(2小时后自动关闭)※USB断开连接时。

连接USB时,可连续运行。

充电时间:约3.5小时

配件:专用小袋、专用USB线、带毛毡底座(更换用)

可以在旅行目的地、家中或办公室,尽享精油香气的便携式香薰机。本机不使用水,通过内置充电电池驱动,可以无线使用。在家中或办公室,可通过USB电源使用。

¥200

美发美容电器

符合人体工学的美发美容电器, 适合与肌肤接触。
除了使用性能以外, 还对存放的方便性和外观进行了精心设计。



声波电动牙刷(刷头另售)

38967330

尺寸: 约长2.4×宽3.2×高20.2cm

重量: 约70g (不含干电池和牙刷)

电源: 7号电池×1个(另售)

防水等级: IPX2

※规格可能发生变更。

牙刷

38970507 | 极细毛/透明色 38970514 | 极细毛/透明蓝色

38970521 | 极细毛/透明棕色 38970538 | 极细毛/透明黄色

¥288

各¥25

38970583 | 极细毛/4色装

总长均为18cm

¥95



高效的口腔护理

在牙刷上增加超声波振动功能,
可以有效地护理口腔。

插入無印良品的牙刷, 即可变成声
波电动牙刷。
配有牙刷帽, 便于携带, 可以随
随地使用。



负离子吹风机

02435851

尺寸(使用时): 约长17.7×宽9×高21.5cm

(折叠时): 约长17.7×宽9×高14.2cm

电源: 220V

温风温度: 约110°C

消费电力: 1250W 电源线: 1.7m

噪音低, 可在夜间使用的大风量负离子吹风机。在侧摆时仍可保持重心平衡, 使用Turbo按钮, 可调节风量。附带可收纳吹风机的专用盒。

¥490



旅行用吹风机

37143418

尺寸: 直径6.1×长12.3×高14.7cm

温风温度: 约110°C 电源线: 约1.7m

消费电力: 最大1000W

附属品: 专用盒、插头适配器(C2)

电源: 可使用100~120V/200~240V(切换式)

可在出差或旅行时使用的便携式小型旅行用吹风机。

¥290

AV·便携式家用电器

外观简洁干练、使用方便,能够装点多种空间的AV电器。



壁挂式蓝牙音箱

76354307

¥890

尺寸:长17.2×宽4.1×高17.2cm
扬声器输出:2W×2 通信方法:蓝牙 Ver.3.0
最大通信距离:无阻隔时10m以内
对应蓝牙 Profile:A2DP、AVRCP
对应内容保护:SCMS-T FM广播接收功能
可安装的墙壁类型:石膏板墙壁、木墙、柱(木制)
附属品:遥控器、AC适配器

电源线向下拉可以控制电源ON/OFF的壁挂式蓝牙音箱。可从手持的智能手机以无线(蓝牙)操控听音乐。带FM旋钮,也可听FM广播。

※将壁挂板安装到墙面上时,请使用石膏板用钉针(产品附带)固定在石膏板墙壁上,使用木螺钉(产品附带)固定在木墙、柱(木制)上。



壁挂式CD播放器

76475576 | 白色

76475651 | 黑色

各¥1,080

尺寸:约长4.1×宽17.2×高17.2cm
扬声器输出功率:2W×2
支持的光盘类型:CD/CD-R/CD-RW(8cm/12cm)

FM广播接收功能

可安装的墙壁类型:石膏板墙壁、木墙、柱(木制)

配件:遥控器、交流电源适配器、壁挂板

可通过下拉电源线对CD进行ON/OFF操作的播放用壁挂式CD播放器。可使用附带五金件安装到石膏板墙壁、木墙、柱(木制)上。



壁挂式CD播放器立架

37494541 | 银色

¥120

尺寸:长10×宽15×高28cm

可固定壁挂式时钟和壁挂式CD播放器的立架。



LED手电筒

38634874 | 大(使用5号·7号干电池)

¥290

尺寸:直径8.3×高19cm
光源:内置LED 光源色:昼白色
电源:5号·7号干电池 各2节(请自备)
调光:2档调光
电池寿命:(Hi)5号·7号/8小时左右
(Low)5号/24小时左右 7号/18小时左右
防水性能:相当于IPX3(防水保护等级3)

兼容5号或7号电池,仅使用1节时也可亮灯的手电筒。

38634881 | 小(使用5号干电池)

¥210

尺寸:直径5.7×高15.7cm
光源:内置LED 光源色:昼白色
电源:5号干电池 1节(请自备)
调光:2档调光
电池寿命:(Hi)10小时左右 (Low)20小时左右
防水性能:相当于IPX3(防水保护等级3)

尺寸小巧的手电筒。

配件:内置LED



LED便携灯

37140141

¥290

尺寸(收纳时):长3.5×宽14.6×高3.3cm
电源:使用AC电源/7号干电池×4个(另售)可使用充电式电池 ※1
光源:内置LED 光源颜色:正白色 调光:2档调光
电池寿命:(Hi)连续约5小时(Low)连续约13小时(使用碱性电池时)

附件:AC适配器

便于携带的折叠灯。AC电源和电池均可使用。

※无AC电源充电功能。

※1 如果使用充电式电池,则应在完全充电后再使用。因充电式电池的电压、容量等原因,可能导致产品无法使用,或可用时间不同的情况。在电池耗尽导致时钟停止工作或长时间不使用时,应从产品中取出充电式电池。

配件:内置LED



螺丝刀套装

47676891

¥69

8件套

小型简易式螺丝刀套装。

时钟

体现时钟的“确认时间”的基本功能，
同时指针数字清晰易辨，适用范围广、设计简洁。



白色

指针式时钟/大

82569605 | 挂钟/白色
82569612 | 挂钟/木纹色

尺寸:直径约320mm 厚度40mm

重量:约694g (包含电池)

电源:使用5号干电池×1个(产品自带)

时间精度:平均月差±20秒(在5°C至35°C的气温下使用时)

NEW

¥180

¥280



木纹色

指针式时钟/中

82569629 | 挂钟/白色
82569636 | 挂钟/木纹色

尺寸:直径约265mm 厚度40mm

重量:约694g (包含电池)

电源:使用5号干电池×1个(产品自带)

时间精度:平均月差±20秒(在5°C至35°C的气温下使用时)

NEW

¥150

¥250



壁挂式CD播放器立架

37494541 | 银色

尺寸:长10×宽15×高28cm

可固定壁挂式时钟和壁挂式CD播放器的立架。

¥120



车站时钟/闹钟/象牙色

02080136 | 座钟(可壁挂)/附带闹钟功能

尺寸:长126×宽40×高90mm

电源:使用5号干电池×1个(产品自带)

秒针动作:阶段秒针规格

¥200



白色

数字钟/大

82569643 | 挂座钟/白色
82569650 | 挂座钟/黑色

尺寸:长240×宽34×高109mm

重量:约395g (包含电池)

电源:使用5号干电池×2个(产品自带)

时间精度:平均月差±30秒(在5°C至35°C的气温下使用时)

日历:2000年1月1日至2099年12月31日(月底、闰年均无

需修正)

NEW

各¥280



白色

数字钟/小

82569667 | 挂座钟/白色/附带闹钟功能
82569674 | 挂座钟/黑色/附带闹钟功能

尺寸:长125×宽37×高80mm

重量:约195g (包含电池)

电源:使用5号干电池×2个(产品自带)

时间精度:平均月差±30秒(在5°C至35°C的气温下使用时)

湿度精度:±10%RH在显示范围内

温度精度:±2°C在显示范围内

使用温度范围:-10°C至+50°C(但液晶显示的可辨认温度范围

为0°C至+40摄氏度)

日历:2000年1月1日至2099年12月31日(月底、闰年均无

需修正)

NEW

各¥120



郭公报时挂钟/大

37244948 | 挂座钟/白色

尺寸:长255×宽125×高267mm

电源:使用5号干电池×1个(产品自带)

郭公报时挂钟的风箱经过手工逐一制作而成。表盘较大，即使挂在墙上也容易辨识。带明暗感应器。

¥500



郭公报时挂钟

37244870 | 挂座钟/白色

尺寸:长95×宽108×高204mm

电源:使用5号干电池×1个(产品自带)

郭公报时挂钟的风箱经过手工逐一制作而成。自然柔和的音色与电子音不同，仅在整点时刻会发出声音。带明暗感应器。

¥400



公园时钟·迷你

15832477 | 座钟/白色

尺寸:长55×宽55×高182mm

电源:纽扣电池(LR44)×1个(产品自带)

采用公园式表盘的时钟。

NEW

¥190



电子钟(附带大声闹钟功能)

15832644 | 座钟/附带闹钟功能/白色

¥350

尺寸:长148×宽64×高59mm
电源:使用5号干电池×2个(产品自带)
贪睡功能:有
LED背光源:有
精度(误差):温度±2°C、湿度±10%
可调节闹钟音量。



浴室防水电子钟

61162707 | 防水型时钟

¥150

尺寸:长93×宽26×高53mm
电源:使用纽扣电池(CR2032)×1个(产品自带)
防水功能:相当于IPX4(防水等级4级)
※本品无法完全防水。
带日历/温度计/定时器
可在浴室使用的防水型时钟。附带温度计,可确认浴室温度。带定时、计时功能,方便知道水的加热时间。



电子定时时钟

37494534 | 座钟(带磁铁)/白色

¥150

尺寸:长80×宽20×高36mm
具有12小时(AM/PM表示)与24小时切换、计时器(计时倒计时)、自动停止功能、重复功能、自动日历(2015年1月1日至2049年12月31日的闰年无需修正)
可以安装在电冰箱上使用的时钟。计时器、时钟、日历功能时可对应放大显示。电源:纽扣电池(CR2032)×1(产品自带)



数码温湿度计

15832415 | 挂钟、座钟两用/带支架/白色

NEW
¥250

尺寸:长55×宽52×高88mm
电源:纽扣电池(CR2032)×1个(产品自带)
精度(误差):温度±2°C、湿度±8%
回归到温湿度计“用以确认温度和湿度”的原本功能,“温度和湿度”显示更注重均衡,设计考究的数码温湿度计。



指针式闹钟

82116007

NEW
¥180

尺寸:长76×宽36×高76mm
电源:使用5号干电池×1个(产品自带)
秒针动作:连续秒针规格
贪睡功能:有 光源:有
外形紧凑的静音扫秒型闹钟。可通过转动前表圈以设置闹铃。



水青冈钟

15832682 | 座钟/附带闹钟功能

¥300

尺寸:长70×宽41.5×高70mm
电源:使用5号干电池×1个(产品自带)
秒针动作:阶段秒针规格
框架使用结实的水青冈材料,边角圆滑、手感良好的时钟。



水青冈温室度计

15832699 | 座式

NEW
¥410

尺寸:长70×宽43.5×高70mm
框架使用结实的水青冈材料,边角圆滑、手感良好的温湿度计。



指针式浴室钟

82116014

NEW
¥120

尺寸:长86×宽40×高86mm
(挂钩收起时)
电源:使用5号干电池×1个(产品自带)
秒针动作:连续秒针规格
防水功能:相当于IPX4(防水等级4级)
可挂在浴室门把手或衣架上使用的防溅型时钟。

立灯·落地灯

布面灯罩式立灯、落地灯,造型简洁大方,柔和的灯光可自然融入居住空间。



布面灯罩式立灯

18982561

尺寸:底座直径 $\Phi 22.5$ ×灯具最大高度39.6cm
荧光灯泡(螺旋灯泡型)×1盏灯(配件)
消耗功率:约8W 总光通量:300lm
功率换算:相当于40W普通白炽灯泡
光源颜色:暖白色 螺口类型:E27
灯泡型号:EFD8形 电源线:约1.8m

¥400



布面灯罩式落地灯

18982578

尺寸:底座直径 $\Phi 36$ ×灯具最大高度150cm
荧光灯泡(螺旋灯泡型)×1盏灯(配件)
消耗功率:约12W 总光通量:435lm
功率换算:相当于60W普通白炽灯泡
光源颜色:暖白色 螺口类型:E27
灯泡型号:EFD12形 电源线:约1.8m

¥650



LED调节式金属立灯

61845654

尺寸:底座直径 $\Phi 31$ ×灯具最大高度166cm
LED灯泡(普通灯泡型)×1盏灯(配件)
消耗功率:约9.5W 总光通量:580lm
功率换算:相当于60W普通白炽灯泡
光源颜色:暖白色 螺口类型:E27
灯泡型号:CL-BLA-9.5W 电源线:约1.8m
本款落地灯活动范围大,照射角度易于调节。

配件:LED灯泡

¥890

桌面照明

将光亮带至手边的桌面照明系列。
还有可折叠收纳的小巧型灯具以供选择。



LED调节式金属桌灯

61845647

¥790

尺寸:底座直径 $\Phi 20$ ×灯具最大高度86.0cm
光源:LED灯泡(小灯泡型)×1盏(配件) 消耗功率:6.5W
总光通量:400lm
正下方照度:高度30cm958lx、高度43cm410lx
功率换算:相当于40W普通白炽灯泡
光源颜色:暖白色 螺口类型E27
灯泡型号:CL-BLA-6.5W
带中间开关(滑动式) 电源线:约1.8m
本桌灯的臂部活动范围大,照射角度易于调节。

配件:LED灯泡



LED平面发光桌灯/带USB端口

37140134

¥890

尺寸:约长19.5×宽9.5×高33cm
调光:2档调光(Hi→Low→熄灯)
附属品:专用AC适配器

除了作为桌灯,还附加USB用的供电功能。使用的同时可对手机充电的便利桌灯。



LED窄型桌灯

37140172 | LED窄型桌灯/带底座

¥490

尺寸:约长9.2×宽19.2×高39cm

37140189 | LED窄型桌灯/带夹子

¥490

尺寸:长5.5×宽18.9×高39cm

可固定的板厚:2~4cm

可固定的尺寸:宽5.5×长4cm以上

光源:内置LED 消耗功率:约3.8W

正下方照度:高30cmHi2500lx

光源颜色:正白色 调光:2档调光(Hi·Low)

电源线:约1.8m

这款桌上灯的正下方照度较高,可达2500lx,且不易出现多重阴影。

配件:内置LED



LED聚碳酸酯夹子灯

37140202

¥390

尺寸:长19×宽6×高15cm

适合固定产品的板厚:2.5~3cm

可以固定产品的最大板厚:4cm

光源:LED1.2W×1盏灯 消耗功率:约2W

光源颜色:正白色

调光:2档调光(Hi→Low→熄灯)

线长:约180cm

采用半透明灯罩和LED光源的夹子灯。

间接照明

除了间接照明功能外,还可充当便携式光源或者室内光源。
可以根据用途,选择合适的灯具。



LED便携灯

61833675

¥690

尺寸: (主体)长11×宽7.1×高27.5cm
(充电台)长11.5×宽8.2×高2.7cm

光源:内置LED 总光通量:70lm

光源颜色:暖白色 调光:2档调光(Hi→Low→熄灯)

充电时间:约6小时(初期充电)

连续照明时间(完全充电时):High模式约3小时、

Low模式约10小时

睡眠功能(约1小时后自动熄灯)

停电时自动亮灯功能(连接充电台时)

配件:充电台、AC适配器、充电电池

提手采用挂钩形状,可悬挂在多种场所。

配件:内置LED



挂钩式LED感应灯/干电池型

37494664

¥150

主体尺寸:(挂钩收起时)约直径8.2×厚3.4cm

(挂钩使用时)约直径8.2×高13.5×厚3.4cm

光源:内置LED

电源:使用7号电池×3个(另售) 附收纳式挂钩

收纳式附挂钩型LED迷你照明。在暗处感应到人后LED将亮起10秒。

可挂在衣橱内等多种场所使用的简便照明器具。

配件:内置LED



LED硅胶定时灯

37140158

¥410

尺寸:约直径9.5×高11.2cm

调光:2档调光(High→Low→熄灯)

可设置30/60分钟的熄灯定时器。

配件:AC适配器

本产品有计时器功能,在睡觉之前设置计时器,可以使光源逐渐变暗直至关闭。可以设置30分钟或60分钟后熄灯,而且具有2档调光功能。此外,也可用作普通的台灯、落地灯。

配件:内置LED



LED陶瓷台灯

37140196

¥410

尺寸:直径11.2×高10.1cm

光源:LED1.2W×1盏灯 消耗功率:约2W

光源颜色:暖白色 调光:2档调光(High→Low→熄灯)

电源线:215cm

配件:AC适配器

台灯的灯罩采用了透光较好的陶瓷材质,可以透射出柔和的光线。



玻璃灯罩式桌灯

37353800 | 大

¥350

尺寸:宽16×深16×高15.4cm

37353794 | 小

¥300

尺寸:宽13×深13×高12.7cm

光源:荧光灯泡(螺旋灯泡型)×1盏灯

光源颜色:暖白色 调光:2档调光

电源线:180cm

配件:AC适配器

玻璃灯罩式的紧凑型桌灯。

智能手机配件

日常出行、工作不可或缺的移动设备配件。
可根据需求, 选择适合的配件。



移动电源

82569803 | 型号:MS - PCW1CN
尺寸:长96×宽62×高22mm
重量:约195g
容量:10,000mAh
额定容量:5,500mAh
输入:5V=2A 9V=2A
输出:5V=3A 9V=2A 12V=1.5A

NEW
¥198



二合一充电器

82569780 | 型号:MS - PCFW1CN
尺寸:长72×宽70×高31mm
重量:约189g
容量:5,000mAh
额定容量:3,000mAh
输入:适配器输入100-240V~0.5A 50-60Hz
移动电源输入 5V=2.1A
输出:适配器模式输出 5V=2.1A
移动电源模式输出:5V=3A

NEW
¥168



双USB电源适配器

82569810 | 型号:MS - PPMW1CN
尺寸:长30×宽33×高38mm
重量:约38g
输入电压:100-240V~0.5A 50-60Hz
总输出:Max12W
单口输出:最高12W
工作温度:-10°C至+40°C

NEW
¥58



1



2



3

数据线

1 82569858 | USB to Lightning 型号:MS - PLLTU1CN
尺寸:3ft/0.9m
传输速度:Max 480Mbps
认证:MFi认证

NEW
¥68

2 82569834 | USB to Micro 型号:MS - PLMTU1CN
尺寸:3ft/0.9m
传输速度:Max 480Mbps

NEW
¥58

3 82569841 | USB to USB-C 型号:MS - PLCTU1CN
尺寸:3ft/0.9m
传输速度:USB3.0/Max 5Gbps

NEW
¥48



MUJI

REAL FURNITURE

無印良品制作出日常少见的家具。材质普通简单,用料实在。严选产地,将手感坚厚的实木材料通过细致的木工工艺进行组装,不吝惜所必须花费的时间和工艺,同时断然摒弃出品前的过分雕琢和装饰,让人百看不厌的造型,绝非出于毫无雕饰的简约,而是源自真心的设计。并不单纯追求价廉的商品,它是生活中所需要的奢侈品。每每出现损坏或是即将生厌时,并不是移情于购置新品,而是钟情于追求能够持久使用的品质。这已远远超出所谓的经济性或合理性,提升韵味的木纹以及手感会让人产生有如家人般的亲近与眷恋。它已化身成为一种难以替代的存在,让生活变得富足。这是品味到不趋附于流行,且历久弥新的家具之后到达的一个高度。重视品质的無印良品,将以剔除多余附加价值的价格提供给您。



SOLID OAK

白橡木材料

希望做出能持续使用50年、100年的家具。
 简洁的直线组合设计,由此才更体现出设计的普遍性。
 坚固、耐久性好的白橡木材料会随着时间的推移变为琥珀色,
 在北美的森林中生成材,
 为避免破坏大自然的平衡,对成材量和采伐量进行严格管控。













OAK

白橡木材料

一改白橡木材料严肃庄重的印象,完成品尽显轻松灵巧。
 通过在椅背、扶手和椅面上重叠施以细密的弧圈线
 使木椅兼备柔软的坐感,而无需坐垫与靠垫。
 桌面薄板彰显清爽的存在感,以桌子为代表,
 其他能令家中整体风格呈现统一感的物品范围广泛,品种多样。

REAL FURNITURE | 展示商品一览

	白橡木餐桌 61182797 长方形1·长220×宽90×高72cm 61182803 长方形2·长180×宽85×高72cm 61182810 长方形3·长150×宽80×高72cm	 76392422 水青冈·长51×宽50.5×高73cm 61413464 白橡·长51×宽50.5×高73cm 76392439 黑胡桃·长51×宽50.5×高73cm	18900元 16500元 14500元	5770元 5900元 8500元	
	白橡木矮桌 18017812 长135×宽60×高35cm		11550元	白橡咖啡桌 76652861 1·长120×宽60×高38cm 76722311 2·长120×宽40×高38cm	3990元 3700元
	白橡木长凳 47112627 长150×宽39×高41cm		7500元	白橡咖啡椅 47118438 带扶手·长68×宽61.5×高70cm 76652939 无扶手·长60×宽62×高68.5cm	4000元 2730元
	白橡木边桌 18017805 长39×宽41×高47cm		5500元	白橡餐椅 47112610 带扶手·长56×宽50.5×高75.5cm 76606475 无扶手·长49×宽47.5×高75.5cm	3000元 1900元
	白橡木边柜 18020720 长180×宽45×高58.5cm		18000元		
	白橡木AV柜 18132973 长180cm·长180×宽43×高27cm 18026616 长150cm·长150×宽43×高27cm 18026630 附柜门·180cm·长180×宽47.5×高27cm 18026623 附柜门·150cm·长150×宽47.5×高27cm		12000元 10500元 13650元 12600元		
	白橡木置物架 18020737 1层·长60×宽39×高47cm 18020744 2层·长120×宽39×高87cm 18020751 4层·长120×宽39×高167cm		6300元 10000元 16000元		

床上用品

床上用品采用考究的编织方法,突出材料本身质感,可通过触感进行选择,品种丰富多样。

水洗棉 采用经水洗加工的棉。开始使用便可享受用惯的柔软舒适触感。

被套	床垫罩	床单	枕套
<穿脱简单式样>			
单人用	各¥220 单人床用	各¥180 单人床用	各¥150 48×74cm用 各¥60
双人用	各¥350 双人床用	各¥220 双人床用	各¥180
加大双人用	各¥400 加大双人床用	各¥280 加大双人床用	各¥220

棉100%【洗衣机(洗衣网)】※1



原色

	单人用	双人用	加大双人用
被套	82488128	82116359	82488135
床垫罩	02414535	82240108	02414566
床单	82243611	82243628	82243635
枕套<信封式样>	48×74cm用 82488265		



浅米色条纹

	单人用	双人用	加大双人用
被套	82488227	82225129	82488234
枕套<信封式样>	48×74cm用 82488319		



棕色

	单人用	双人用	加大双人用
被套	82534658	82534665	82534672
床垫罩	02414672	82240122	02414702
床单	82243673	82243680	82243697
枕套<信封式样>	48×74cm用 82534795		



棕色条纹

	单人用	双人用	加大双人用
被套	82534689	82534696	82534702
枕套<信封式样>	48×74cm用 82534801		

※1 由于产品加工批次不同,在成品尺寸和颜色上可能略有不同。



灰色

	单人用	双人用	加大双人用
被套	82488166	82464207	82488173
床垫罩	82229653	82229714	82229684
床单	82498127	82498134	82498141
枕套<信封式样>	48×74cm用 82488289		



灰色条纹

	单人用	双人用	加大双人用
被套	82488203	82225068	82488210
枕套<信封式样>	48×74cm用 82488302		



海军蓝

	单人用	双人用	加大双人用
被套	82488180	82225006	82488197
床垫罩	82229738	82229790	82229769
床单	82498158	82498165	82498172
枕套<信封式样>	48×74cm用 82488296		



海军蓝条纹

	单人用	双人用	加大双人用
被套	82488241	82225242	82488258
枕套<信封式样>	48×74cm用 82488326		

无拉链， 采用子母扣设计，穿脱简单的被套

应常保清洁的寝具。虽然很想经常清洗，但拆卸更换起来太麻烦。
为了让更换被套更加轻松，参考酒店等采用的专业被套，设计出了易穿脱被套。

套被套的方法

- 1 从上部开口的外侧将手伸入，将被套拉向自己，打开底部。
- 2 抓住被子一角，从打开的底部开始套被套。上下翻转被子，使被子完全套入被套。
- 3 扣紧所有子母扣，固定被子和被套即可。

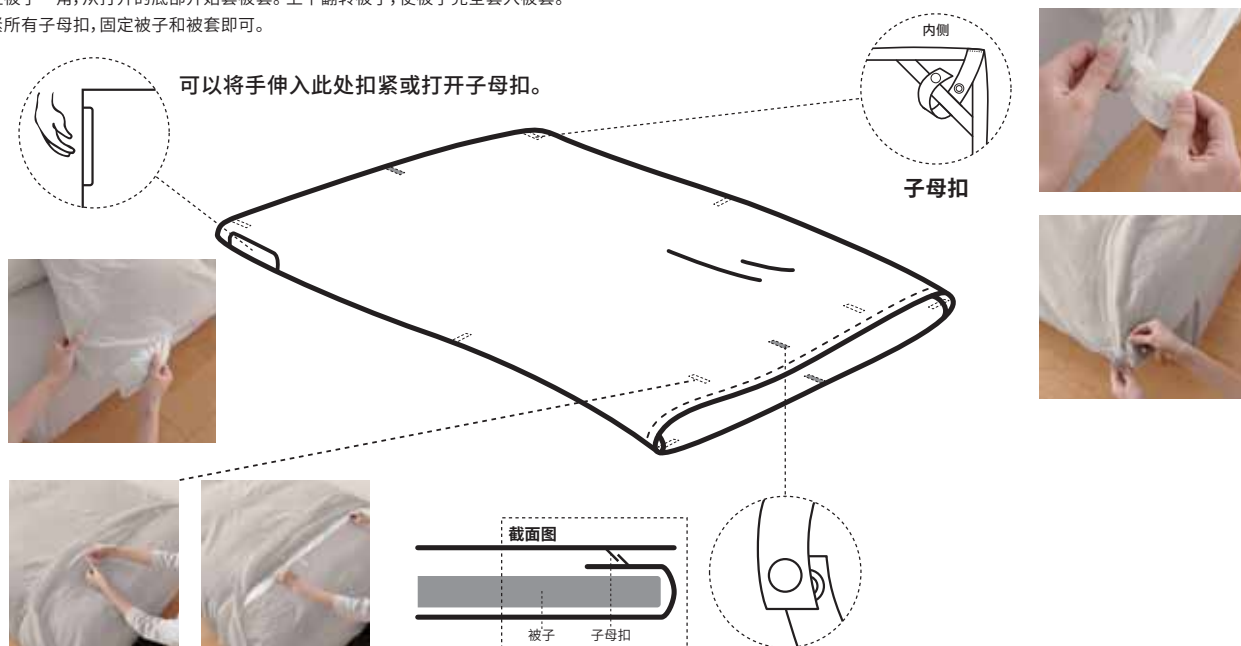

※与棉三层纺织被套的穿脱方式略有不同。

棉天竺 使用衬衫常用的天竺织法, 具有编织面料特有的伸缩质感, 触感柔软良好。

被套	床垫罩	枕套
<穿脱简单式样>		
单人用 各¥300	单人床用	各¥250 48×74cm用
双人用 各¥420	双人床用	各¥300
加大双人用 各¥480	加大双人床用	各¥350

棉100%【洗衣机(洗衣网)】



混浅灰色

	单人用	双人用	加大双人用
被套	82534474	82534481	82534498
床垫罩	82534849	82534856	82534863
枕套<筒状>	48×74cm用 82534733		



混浅灰色条纹

	单人用	双人用	加大双人用
被套	82534504	82534511	82534528
枕套<筒状>	48×74cm用 82534740		



混棕色

	单人用	双人用	加大双人用
被套	82534597	82534603	82534610
床垫罩	82534900	82534917	82534924
枕套<筒状>	48×74cm用 82534771		



混棕色条纹

	单人用	双人用	加大双人用
被套	82534627	82534634	82534641
枕套<筒状>	48×74cm用 82534788		



混米色

	单人用	双人用	加大双人用
被套	82534412	82534429	82534436
床垫罩	82534818	82534825	82534832
枕套<筒状>	48×74cm用 82534719		



混米色条纹

	单人用	双人用	加大双人用
被套	82534443	82534450	82534467
枕套<筒状>	48×74cm用 82534726		



混深蓝色

	单人用	双人用	加大双人用
被套	82534535	82534542	82534559
床垫罩	82534870	82534887	82534894
枕套<筒状>	48×74cm用 82534757		



混深蓝色条纹

	单人用	双人用	加大双人用
被套	82534566	82534573	82534580
枕套<筒状>	48×74cm用 82534764		

棉泡泡纱织

采用经常用于睡衣的泡泡纱面料, 触感干爽舒适。

被套 <穿脱简单式样>

单人用
双人用
加大双人用

床垫罩

各¥380 单人床用
各¥500 双人床用
各¥550 加大双人床用

枕套

各¥300 48×74cm用
各¥350
各¥420

各¥100

棉100%【洗衣机(洗衣网)】



本白色

NEW

	单人用	双人用	加大双人用
被套	82588354	82588361	82588378
床垫罩	82840858	82588934	82840865
枕套<筒状>	48×74cm用 82588835		



蓝色条纹

NEW

	单人用	双人用	加大双人用
被套	82588415	82588422	82588439
床垫罩	82840896	82589078	82840902
枕套<筒状>	48×74cm用 82588859		



海军蓝

NEW

	单人用	双人用	加大双人用
被套	82588385	82588392	82588408
床垫罩	82840872	82589009	82840889
枕套<筒状>	48×74cm用 82588842		



海军蓝条纹

NEW

	单人用	双人用	加大双人用
被套	82588446	82588453	82588460
床垫罩	82840919	82589146	82840926
枕套<筒状>	48×74cm用 82588866		

棉三层纱织 使用肌肤触感柔和的三层纱织面料。

被套	床垫罩	枕套
<穿脱简单式样>		
单人用	各¥380 单人床用	各¥300 48×74cm用
双人用	各¥500 双人床用	各¥350
加大双人用	各¥550 加大双人床用	各¥420

棉100%【洗衣机(洗衣网)】



米色

	单人用	双人用	加大双人用
被套	82488470	82542172	82488487
床垫罩	02513870	82240153	02513900
枕套<筒状>	48×74cm用 82488623		



米色迷你格纹

	单人用	双人用	加大双人用
被套	82488555	82542196	82488562
枕套<筒状>	48×74cm用 82488661		



浅棕色

NEW

	单人用	双人用	加大双人用
被套	82592122	82592139	82592146
床垫罩	82592368	82592412	82592405
枕套<筒状>	48×74cm用 82592337		



浅棕色迷你格纹

NEW

	单人用	双人用	加大双人用
被套	82592153	82592160	82592177
枕套<筒状>	48×74cm用 82592344		

可简单穿脱的棉三层纱织被套

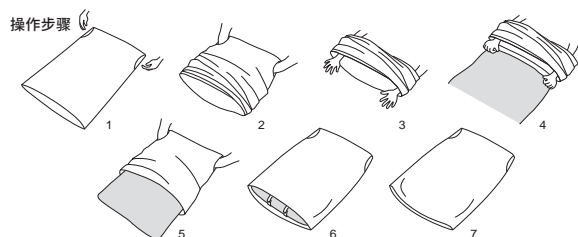

将固定被子主体和被套的绳子改为子母扣。可将手伸入四个被角处进行整理。



无拉链设计。被头完全敞开。内侧配有子母扣,被子不会露出来。

麻平织 使用亚麻平织布料制成的床上用品, 柔软又结实。

被套	床垫罩		枕套	
<穿脱简单式样>				
单人用	各¥550	单人床用	各¥350	48×74cm用 各¥110
双人用	各¥700	双人床用	各¥450	
加大双人用	各¥750	加大双人床用	各¥530	

麻(亚麻)100%【洗衣机(洗衣网)】
※1



本白色

	单人用	双人用	加大双人用
被套	82489071	82498929	82489088
床垫罩	02422219	82240177	02422240
枕套<筒状>	48×74cm用 82489156		



本白色不规则条纹

	单人用	双人用	加大双人用
被套	82489095	82498936	82489101
枕套<筒状>	48×74cm用 82489163		



原色

	单人用	双人用	加大双人用
被套	82489118	82498943	82489125
床垫罩	02422271	82240184	02422301
枕套<筒状>	48×74cm用 82489170		



原色不规则条纹

	单人用	双人用	加大双人用
被套	82489132	82498950	82489149
枕套<筒状>	48×74cm用 82489187		

床上用品尺寸对照表

	被套	床垫罩	床单
单人用	150×200cm用	120×200×18 ~28cm用	180×260cm
双人用	200×230cm用	150×200×18 ~28cm用	220×260cm
加大双人用	220×240cm用	180×200×18 ~28cm用	250×260cm

枕套尺寸对照表

枕套	枕头主体
48×74cm用	<ul style="list-style-type: none"> • 羽毛枕 48×74cm • 聚氨酯泡沫低反弹绗缝 枕头 48×74cm • 聚氨酯泡沫碎片 枕头 48×74cm • 聚乙烯薄膜枕 48×74cm

※1 由于材料特性的原因, 在使用、洗涤后会出现起毛、掉毛的现象。根据使用情况, 有时还会在枕套/被套内侧积累纤维碎屑。

床用·水洗棉 被套套装

从使用之初便可感受熟识柔软触感的水洗棉产品。方便换洗的套装商品。

	被套	床垫罩	枕套	
单人用	150×200cm用	120×200cm用	48×74cm用(1个)	各¥420
双人用	200×230cm用	150×200cm用	48×74cm用(2个)	各¥550
加大双人用	220×240cm用	180×200cm用	48×74cm用(2个)	各¥650

棉100%【洗衣机】



蓝色格纹

NEW

	单人用	双人用	加大双人用
被套套装	82840735	82840742	82840759

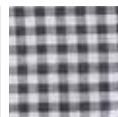

海军蓝格纹

NEW

	单人用	双人用	加大双人用
被套套装	82840827	82840834	82840841



米色格纹

NEW

	单人用	双人用	加大双人用
被套套装	82840766	82840773	82840780



浅棕色格纹

NEW

	单人用	双人用	加大双人用
被套套装	82840797	82840803	82840810

棉星羽绒被套套装

选择常用于日本夏季传统服饰的棉星羽绒素材制成的床品，触感干爽舒适。

	被套	床垫罩	枕套	
单人用	150×200cm用	120×200cm用	48×74cm用(1个)	各¥420
双人用	200×230cm用	150×200cm用	48×74cm用(2个)	各¥550
加大双人用	220×240cm用	180×200cm用	48×74cm用(2个)	各¥650

棉100%【洗衣机】

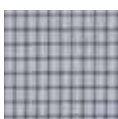

蓝色迷你格纹

NEW

	单人用	双人用	加大双人用
被套套装	82876352	82876369	82876376

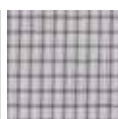

灰色迷你格纹

NEW

	单人用	双人用	加大双人用
被套套装	82876383	82876390	82876406



米色迷你格纹

NEW

	单人用	双人用	加大双人用
被套套装	82876321	82876338	82876345

毛毯·薄被

提供质感轻薄的绒毛面料和纱织面料等触感不同的毛巾被。



棉 蜂窝纹毛巾被

NEW

	本白色	灰色×本白色	蓝色×本白色	
单人用	82586930	82586916	82586954	¥280
双人用	82586947	82586923	82586961	¥380

棉100%【洗衣机(洗衣网)】

采用凹凸状的华夫织法,质感蓬松柔软。

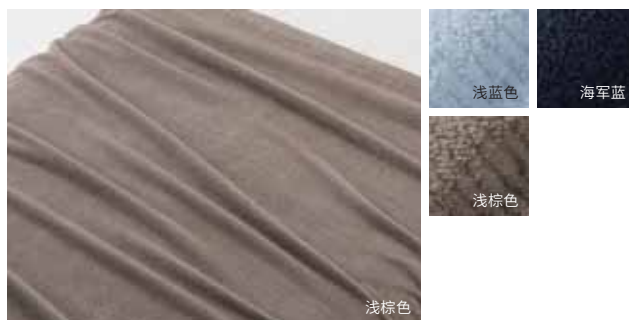

棉绒斜纹织 毛巾毯/薄型

NEW

	浅蓝色	海军蓝	浅棕色	
单人用	82586978	82587012	82586992	¥250
双人用	82586985	82587029	82587005	¥300

棉100%【洗衣机(洗衣网)】

采用绒头纱斜纹编织工艺,具有轻薄柔软特点的毛巾毯。



纸混花式织 毛巾毯

NEW

	本白色	灰色	海军蓝	
单人用	82587111	82587159	82587135	¥480
双人用	82587128	82587166	82587142	¥680

棉65%、纤维素材料35%【洗衣机(洗衣网)】

将纸纱与棉纱进行组合,挺括而有弹性的毛毯。



印度棉绒 毛巾被

	原色	
单人用	82051384	¥200
双人用	82051391	¥250

棉100%【洗衣机(洗衣网)】

采用未染色印度棉,质地较为厚实的毛巾被。



棉混 梭织毛毯

	原色	
单人用	82257977	¥480
双人用	82257984	¥600

绒毛部分:棉100% 基布:聚酯纤维80%、粘纤20%【洗衣机(洗衣网)】

和歌山县高野口的梭织毛毯。双面均有绒毛,且绒毛不易脱落,具有洗涤后触感不易改变的特点。

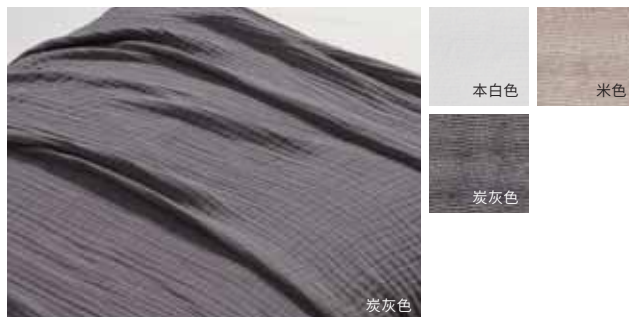

棉 三层纱织毛巾被

NEW

	本白色	米色	炭灰色	
单人用	82051407	82051421	82051469	¥280
双人用	82051414	82051438	82051476	¥380

棉100%【洗衣机(洗衣网)】

突出棉柔软的特性,采用三层结构,制成蓬松柔软的质地。以轻量质薄、触感凉爽为特点。

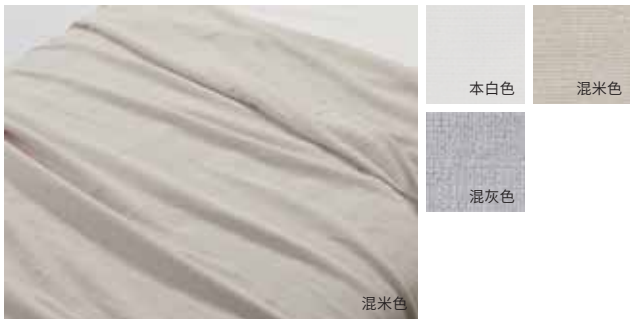

棉 单面针织毛巾被

	本白色	混米色	混灰色	
单人用	82051186	82051247	82051209	¥280
双人用	82051193	82051254	82051216	¥380

棉100%【洗衣机(洗衣网)】

一面采用纱织面料,另一面采用毛巾面料。质地轻薄柔软,触感柔和舒适。

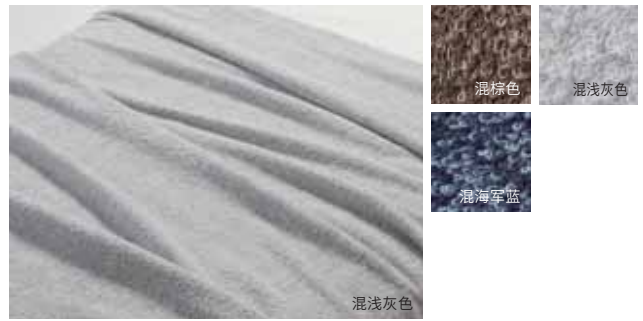

棉绒 毛巾被

NEW

	混棕色	混浅灰色	混海军蓝	
单人用	82051346	82051308	82051360	¥280
双人用	82051353	82051315	82051377	¥380

棉100%【洗衣机(洗衣网)】

保留毛巾的舒适质感、厚度适中的混色毛巾被。

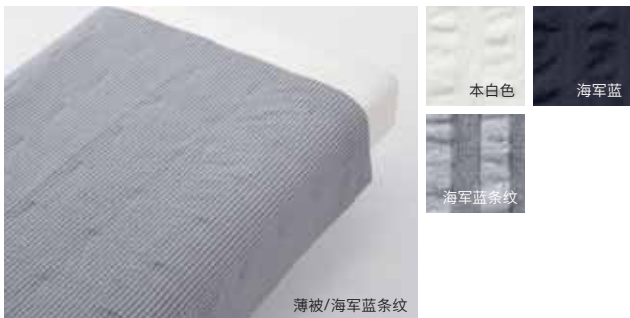

棉泡泡针织 薄被

NEW

	本白色	海军蓝	海军蓝条纹	
单人用	82586213	82586268	82586312	¥400
双人用	82586220	82586275	82586329	¥500
加大双人用	82586237	82586282	82586336	¥580

表面面料:棉100% 填充物:聚酯纤维100%【洗衣机】

被普遍用于睡衣的泡泡纱。纵向有波状的条纹,具有肌肤触感干爽清凉的特点。

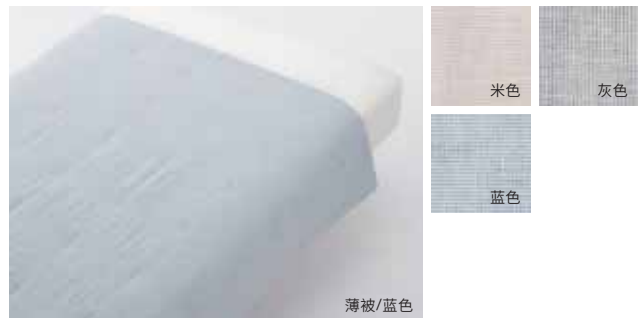

莱赛尔麻 薄被

NEW

	米色	灰色	蓝色	
单人用	82586367	82586411	82586466	¥400
双人用	82586374	82586428	82586473	¥500
加大双人用	82586381	82586435	82586480	¥580

表面面料:再生纤维(莱赛尔)70%、麻30% 填充物:聚酯纤维100%【洗衣机】

将莱赛尔纤维和麻进行混纺素材本身有吸湿和除湿良好的特点。面料光滑、触感凉爽。

毛巾被尺寸

单人用	双人用
140×200cm	180×200cm

薄被尺寸

单人用	双人用	加大双人用
150×200cm	200×230cm	220×240cm

被子

追求优质睡眠、重视选材及性能的寝具。
提供丰富的规格,可根据喜欢的舒适度,选择合适的产品。



羽绒被

82486902 二层式/单人用	150×200cm	¥1,800
82486919 二层式/双人用	200×230cm	¥2,500
82486926 二层式/加大双人用	220×240cm	¥3,000

面料:棉60%、聚酯纤维40%
填充物:白鹅绒(羽绒含量85%)
【干洗(使用石油系溶剂)】

内部填充了足量的放养白鹅羽绒和羽毛。鹅的体型比鸭子大,因此羽毛更为保暖,质地比较柔软。

鹅 ※1



羽绒被

82486865 一层式/单人用	150×200cm	¥1,200
82049619 一层式/双人用	200×230cm	¥1,800
82486872 一层式/加大双人用	220×240cm	¥2,200

面料:聚酯纤维100%
填充物:灰鸭绒(羽绒含量80%)
【干洗(使用石油系溶剂)】

采用科学放养的健康灰鸭羽绒和羽毛、质轻紧实的被子。

鸭 ※1



羽绒 薄被

NEW

44255735 单人用	150×200cm	¥680
44255742 双人用	200×230cm	¥980
44255759 加大双人用	220×240cm	¥1,200

面料:聚酯纤维100%
填充物:白鸭绒(羽绒含量80%)
【干洗(使用石油系溶剂)】

轻薄紧实的薄被。采用了科学放养的健康白鸭羽绒和羽毛。

鸭 ※1

被子比较表(双人用尺寸)

产品名称	羽绒被 二层式	羽绒被 一层式	羽绒 薄被
含税价格	¥2,500	¥1,800	¥980
原料	白鹅绒	灰鸭绒	白鸭绒
填充物重量	1,590g	1,250g	280g
各成分所占比例	白鹅绒(羽绒含量85%)	灰鸭绒(羽绒含量80%)	白鸭绒(羽绒含量80%)
羽绒蓬松度	≥18.5cm	≥18cm	≥18cm
结构	双层立体绗缝工艺	单层立体绗缝工艺	纤薄结构(不采用绗缝工艺)
绗缝单元高度	5cm	4cm	不采用绗缝工艺
面料	棉60% 聚酯纤维40%	聚酯纤维100%	聚酯纤维100%

※1 羽毛、羽绒制品刚购买或湿度高时,可能会出现异味。

床褥

可以在洗衣机中使用网袋整件清洗, 以保持床褥的清洁。
可根据喜好选择合适的规格, 附有橡胶带, 不易偏移。



聚酯纤维填充物 床褥

37288164 单人床用	120×200cm	¥250
82240054 双人床用	150×200cm	¥320
38929499 加大双人床用	180×200cm	¥400

表面面料: 棉52%、聚酯纤维48%

填充物: 棉50%、聚酯纤维50%

【洗衣机(洗衣网)】

在棉混纺面料中填充聚酯纤维的床褥。

羊毛 床褥

02841508 单人床用	120×200cm	¥480
82240061 双人床用	150×200cm	¥550
02841539 加大双人床用	180×200cm	¥650

表面面料: 棉50%、聚酯纤维50%

填充物: 羊毛100%

【干洗(使用四氯乙烯溶剂)】

填充物采用吸湿性和除湿性良好的天然羊毛。

在床垫和褥垫上均可使用

将本产品铺在床垫上或褥垫上即可, 使用非常简单。
提供2种规格, 可根据喜好进行选择。

在床垫上使用

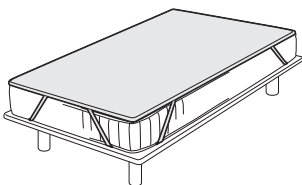

在床褥上使用

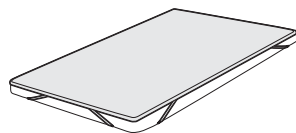

可选择合适的填充物材质

可吸汗、提升背部缓冲性能的床褥。填充物使用了吸湿和除湿效果良好且兼具保暖效果的天然羊毛素材。

枕头

每天1/3的时间需要与枕头接触,其舒适性是能否保证睡眠质量的关键。
可根据喜好习惯选择心仪的材质、柔软度和弹性。



羽毛枕

82487954 | 48×74cm

表面面料外侧:棉100% 防羽绒外露加工

内侧:聚酯纤维100%

填充物:灰鸭毛(羽绒含量1%)

【干洗(使用石油系溶剂)】

使用轻柔、凹陷少的水鸟羽毛。优点是可以柔和的包裹头后部。

※1

¥120



聚氨酯泡沫低反弹绗缝 枕头

82487930 | 48×74cm

表面面料:聚酯纤维100%

绗缝填充物:聚酯纤维100%

填充物:聚氨酯泡沫

【不可洗涤】

填充物使用缓慢凹陷的低反弹材料制成。外层由聚酯纤维棉包裹而成,质感蓬松。

¥320



聚氨酯泡沫碎片 枕头

82487947 | 48×74cm

表面面料:聚酯纤维100%

填充物:聚氨酯泡沫

【不可洗涤】

将凹陷缓慢的低反弹聚氨酯与有适度弹性的高反弹聚氨酯混合,质感柔软。

¥150



聚乙烯薄膜枕

82487961 | 48×74cm

表面面料:聚酯纤维100%

填充物:聚乙烯树脂、聚酯纤维

【洗衣机(洗衣网)】

使用聚乙烯薄膜素材的水洗枕头。特点是像羽毛般轻柔的舒适感。

¥220

※1 羽毛、羽绒制品刚购买或湿度高时,可能会出现异味。

靠垫套·座垫套·多用布

充分体现棉、麻等材料的优点, 触感良好的靠垫套和座垫套。
多用布可作为沙发套或床罩使用, 是一种用途广泛、触感丰富的布料。



水洗麻

	NEW 本白色	原色	NEW 炭灰色	
靠垫套/43×43cm用	82595321	02422646	82595307	各¥100
座垫套/55×59cm用		02422653	82595314	各¥120

麻100%【洗衣机(洗衣网)】

水洗加工突出用久之后麻的特有质感。特长是开始使用就具有柔和触感。



棉麻方平组织

	原色	米色	NEW 炭灰色	
靠垫套/43×43cm用	82595482	82595529	82595505	各¥100
座垫套/55×59cm用	82595499		82595512	各¥120

棉68%、麻32%【洗衣机(洗衣网)】

采用挺括而有弹性的棉和麻面料, 表面富有凹凸感。



棉粗支平织

	原色	
靠垫套/43×43cm用	82595567	¥69
座垫套/55×59cm用	82595574	¥89

棉100%【洗衣机(洗衣网)】

采用粗支棉面料, 外观简素无华, 具有粗朴的手感。

棉手工织

	NEW 蓝色	
靠垫套/43×43cm用	82595543	¥80
座垫套/55×59cm用	82595550	¥90

棉100%【洗衣机(洗衣网)】

采用印度手艺人精心编织的面料。具有朴素的质感。



棉不规则缝线

	本白色	海军蓝
靠垫套/43×43cm用	82595444	82595468
座垫套/55×59cm用	82595451	82595475
表面面料:棉100%、刺绣	棉100%、填充物	聚氨酯100%
背面面料:棉100%【洗衣机(洗衣网)】		

在具有朴素质感的棉质面料上,缀以不规则的缝线。

NEW

各¥100

各¥120



聚酯纤维可洗靠垫

38750192 | 43×43cm

¥50

表面面料:聚酯纤维100% 填充物:聚酯纤维100%

【洗衣机】

填充物使用线圈形中空聚酯纤维材料。可根据季节更换靠垫套。



羽毛靠垫

82528749 | 43×43cm/填充物重量0.7kg

¥65

82528756 | 55×59cm/填充物重量1.2kg

¥110

表面面料 外侧:棉100% 内侧:聚酯纤维100%
防羽绒外露加工 填充物:灰鸭毛(绒子含量1%)

【干洗(使用石油系溶剂)】

采用轻盈而不软塌的水禽羽毛。具有缓慢凹陷的柔和触感。

※55×59cm的型号请使用座垫套。

※1



落棉混纺座垫

18599165 | 55×59cm

¥80

表面面料:棉100% 填充物:棉70%、聚酯纤维30%

【不可洗涤】

座垫主体使用纺织工序中剩下的碎棉。兼具弹性和耐久性。

※请勿水洗、干洗。

关于落棉混纺座垫

棉花收获后,去除其种子、表皮、棉渣等杂质,制成原棉及纱线。经过除杂工序剩余的棉花和杂质的混合物被称为落棉。落棉混纺座垫中采用了落棉。去除落棉中缠绕在一起的夹杂物,精梳成薄片状。将此片状棉沿相同方向叠放数层,然后再交替重叠,制成座垫的填充物。将棉花交替重叠,是为了防止使用过程中,座垫中的棉花出现脱层分离。将重叠数层的片状棉再折为3层,然后经人工逐一细致加工,即制成松软而具有弹性的座垫。虽然外观简洁,但实际经过了诸多工序,才最终制成落棉混纺座垫。



※1 羽毛、羽绒制品刚购买或湿度高时,可能会出现异味。

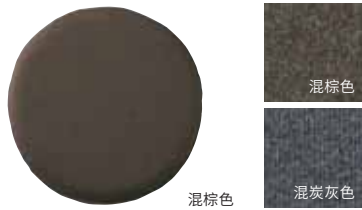

聚氨酯泡沫座垫/圆形

02564018 | 混棕色/直径34cm

02564001 | 混炭灰色/直径34cm

座垫套:棉100% 主体:聚氨酯泡沫【不可洗涤(座垫套可洗涤)】

缓慢下沉,坐感舒适的座垫。垫套可拆卸下来用洗衣机洗涤。

Ⓟ

各¥150

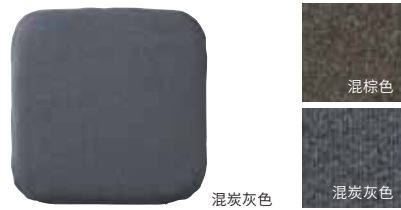

聚氨酯泡沫座垫/方形

02563998 | 混棕色/36×36cm

02563981 | 混炭灰色/36×36cm

座垫套:棉100% 主体:聚氨酯泡沫【不可洗涤(座垫套可洗涤)】

缓慢下沉,坐感舒适的座垫。垫套可拆卸下来用洗衣机洗涤。

Ⓟ

各¥150



棉座垫

82151954 | 原色/39×39cm

82151961 | 米色/39×39cm

82151947 | 海军蓝/39×39cm

表面面料:棉100% 填充物:聚酯纤维100%【洗衣机(洗衣网)】

在棉面料中加入填充物的座垫。具有朴素的质感。

各¥75



印度棉蜂窝纹多用布

	原色	米色
180×260cm	15559695	15559718
220×260cm	15559701	15559725

棉100%【洗衣机】

采用印度棉,在蜂窝纹面料上施以水洗加工,具有立体剪裁效果。

各¥560

各¥720

关于多用布

具有柔软触感的蜂窝纹多用布是一种层次感分明、花样丰富的布料。多用布的厚度适中,可用于沙发套或床罩等各种用途。



印度棉蜂窝纹多用布/米色



印度棉蜂窝纹多用布/原色

拖鞋

提供多种颜色和花纹,配有适合足底弓的鞋垫,可根据舒适度挑选的拖鞋。
有多种尺码可供选择。



原色

麻斜纹鞋垫弹力拖鞋

	原色	
M/23.5~25cm用	38704300	各¥80
L/25~26.5cm用	38704317	
XL/26.5~28cm用	38704324	

鞋帮面料:亚麻100% 鞋面内衬面料:棉80%、聚酯纤维20%
中板面料:亚麻100% 底材:聚酯纤维100%

【洗衣机(洗衣网)】

考虑穿着舒适感,使用日常鞋用内垫,缓冲性良好的拖鞋。



海军蓝条纹

棉天竺弹力鞋垫拖鞋

	海军蓝条纹	
M/23.5~25cm用	02533434	各¥80
L/25~26.5cm用	02533441	
XL/26.5~28cm用	02533458	

鞋帮面料:棉100% 鞋面内衬面料:棉80%、聚酯纤维20%
中板面料:棉100% 底材:聚酯纤维100%

【洗衣机(洗衣网)】

考虑穿着舒适感,使用缓冲性良好的鞋内底。使用常用于内衣的柔软天竺素材。



原色

麻斜纹柔软拖鞋

	原色	
M/23.5~25cm用	38729235	各¥55
L/25~26.5cm用	38729242	
XL/26.5~28cm用	38754770	

鞋帮面料:亚麻100% 鞋面内衬面料:棉80%、聚酯纤维20%
中板面料:亚麻100% 底材:聚酯纤维100%

【洗衣机(洗衣网)】

使用柔软轻量的缓冲性材料。具有易弯曲性,穿起来轻松舒适。越穿越软且更合脚的麻材质。



灰色

棉天竺柔软拖鞋

	灰色	
M/23.5~25cm用	38729211	各¥55
L/25~26.5cm用	38729228	
XL/26.5~28cm用	38754756	

鞋帮面料:棉100% 鞋面内衬面料:棉80%、聚酯纤维20%
中板面料:棉100% 底材:聚酯纤维100%

【洗衣机(洗衣网)】

使用柔软轻量的缓冲性材料。具有易弯曲性,穿起来轻松舒适。使用常用于内衣的柔软天竺素材。



灰色条纹



海军蓝

棉泡泡纱织柔软拖鞋

NEW

	灰色条纹	海军蓝	
M/23.5~25cm用	82596151	82596199	各¥55
L/25~26.5cm用	82596168	82596205	
XL/26.5~28cm用	82596175	82596212	

鞋帮面料:棉100% 鞋面内衬面料:棉80%、聚酯纤维20%
中板面料:棉100% 底材:聚酯纤维100%

【洗衣机(洗衣网)】

本款拖鞋采用通常用于睡衣的泡泡纱材质。具有肌肤触感凉爽清凉的特点。



原色



棕色

棉方平组织EVA鞋底左右通用拖鞋

	原色	棕色	
M/23.5~25cm用	82231540	02061715	各¥40
L/25~26.5cm用	82231557	02061722	
XL/26.5~28cm用	82231564	02061739	

鞋帮面料:棉100% 鞋面内衬面料:棉75%、聚酯纤维25%
中板面料:棉100% 底材:EVA树脂

【洗衣机(洗衣网)】

鞋底较硬,不易显脏的拖鞋。不必区分左右,穿着时毫不费事。



原色×蓝色

印度棉混室内拖鞋/前开

NEW

原色×蓝色

M/23.5~25cm用	82596397
L/25~26.5cm用	82596403
XL/26.5~28cm用	82596410

各¥45

棉97%，其他3%【洗衣机(洗衣网)】
由印度工匠使用编绳，一件件手工编织而成。



原色×灰色

原色×海军蓝

印度棉混室内拖鞋/前开

NEW

原色×灰色 原色×海军蓝

M/23.5~25cm用	82596359	82596311
L/25~26.5cm用	82596366	82596328
XL/26.5~28cm用	82596373	82596335

各¥45

棉100%【洗衣机(洗衣网)】
由印度工匠使用编绳，一件件手工编织而成。



原色×蓝色

印度棉混室内拖鞋/夹脚式

NEW

原色×蓝色

M/23.5~25cm用	82596236
L/25~26.5cm用	82596243
XL/26.5~28cm用	82596250

各¥45

棉97%，其他3%【洗衣机(洗衣网)】
由印度工匠使用编绳，一件件手工编织而成。



海军蓝

印度棉混室内拖鞋/夹脚式

NEW

海军蓝

M/23.5~25cm用	02182434
L/25~26.5cm用	02182441
XL/26.5~28cm用	02182458

各¥45

棉97%，其他3%【洗衣机(洗衣网)】
由印度工匠使用编绳，一件件手工编织而成。



原色

麻绒拖鞋/前开

NEW

麻平织·原色

M/23.5~25cm用	82103618
L/25~26.5cm用	82103625
XL/26.5~28cm用	82103632

各¥80

鞋帮面料:麻100% 鞋面内衬面料:绒毛部分 麻100% 基布 聚酯纤维100%
中板面料:绒毛部分 麻100% 基布 聚酯纤维100%
底材:聚乙烯【洗衣机(洗衣网)】

采用挺括而有弹性、吸湿效果良好的麻材料。为了凸显麻的优点，采用了起绒工艺，鞋帮内侧也施以起绒处理。



原色

麻绒拖鞋/夹脚式

NEW

麻平织·原色

M/23.5~25cm用	82103656
L/25~26.5cm用	82103663
XL/26.5~28cm用	82103670

各¥80

鞋帮面料:麻100% 鞋面内衬面料:绒毛部分 麻100% 基布 聚酯纤维100%
中板面料:绒毛部分 麻100% 基布 聚酯纤维100%
底材:聚乙烯【洗衣机(洗衣网)】

采用挺括而有弹性、吸湿效果良好的麻材料。为了凸显麻的优点，采用了起绒工艺，鞋帮内侧也施以起绒处理。



水洗棉厚底拖鞋/前开

	浅米色条纹	灰色条纹	海军蓝条纹
M/23.5~25cm用	82876413	82876437	82876468
L/25~26.5cm用	82876420	82876444	82876475
XL/26.5~28cm用	82876499	82876451	82876482

鞋帮面料:棉100% 鞋面内衬面料:棉80%、聚酯纤维20%
中板面料:棉100% 底材:聚乙烯

为使穿着不易感觉疲劳,鞋底使用具有缓冲性材料,后跟部分进行加厚处理。

NEW



棉仿牛仔布厚底拖鞋/前开

	蓝色	海军蓝
M/23.5~25cm用	82930023	82930054
L/25~26.5cm用	82930030	82930061
XL/26.5~28cm用	82930047	82930078

鞋帮面料:棉100% 鞋面内衬面料:棉80%、聚酯纤维20%
中板面料:棉100% 底材:聚乙烯

为使穿着不易感觉疲劳,鞋底使用具有缓冲性材料,后跟部分进行加厚处理。

NEW

各¥55

各¥55



棉天竺厚底拖鞋/前开

	灰色	浅蓝色	海军蓝
M/23.5~25cm用	82930085	82930115	82930146
L/25~26.5cm用	82930092	82930122	82930153
XL/26.5~28cm用	82930108	82930139	82930160

鞋帮面料:棉100% 鞋面内衬面料:棉80%、聚酯纤维20%
中板面料:棉100% 底材:聚乙烯

为使穿着不易感觉疲劳,鞋底使用具有缓冲性材料,后跟部分进行加厚处理。

NEW

各¥55



灯心草厚底拖鞋/前开

	原色
M/23.5~25cm用	82489606
L/25~26.5cm用	82489613
XL/26.5~28cm用	82489620

鞋帮面料:麻100%
鞋面内衬面料:棉80%、聚酯纤维20%
中板面料:蔺草100% 底材:聚乙烯

为使穿着不易感觉疲劳,鞋底使用具有缓冲性材料,后跟部分进行加厚处理。

NEW

各¥55



马来草厚底拖鞋/前开

	原色
M/23.5~25cm用	82489637
L/25~26.5cm用	82489644
XL/26.5~28cm用	82489651

鞋帮面料:麻100%
鞋面内衬面料:棉80%、聚酯纤维20%
中板面料:马来草100% 底材:聚乙烯

为使穿着不易感觉疲劳,鞋底使用具有缓冲性材料,后跟部分进行加厚处理。

NEW

各¥55

定制窗帘

从天然材料到功能材料,有多种面料可供选择的定制窗帘。
请根据房间的风格,进行自由选择。

天然材料窗帘



棉帆布褶皱窗帘
棉100%【洗衣机(洗衣网)】
使用粗支棉线制作,体现棉料质感的窗帘。
价格表 → P124 **1**



麻平织褶皱窗帘
亚麻100%【干洗】
使用具有颗粒感和光泽度的亚麻面料,彰显亚麻的自然质感。具有亚麻特有的着色效果佳的优点。
价格表 → P124 **3**



亚麻纱褶皱窗帘
亚麻100%【干洗】
使用具有颗粒感和光泽度的亚麻面料,彰显自然而轻薄的质感。
价格表 → P124 **2**



棉麻皱纱褶皱窗帘
棉65% 亚麻35%【干洗】
使用棉和亚麻面料,拥有轻薄质地的皱纱褶皱窗帘。其特点是表面具有细密的褶皱。
价格表 → P124 **2**



聚酯纤维棉麻条纹纱褶皱窗帘
聚酯纤维55% 棉27% 苎麻18%【洗衣机(洗衣网)】
使用聚酯纤维、棉和亚麻面料,易于打理、质地轻薄的窗帘,特点是采用了条纹图案。
价格表 → P124 **2**



棉纱织窗帘
棉100%【洗衣机(洗衣网)】
使用100%棉线编织的素雅而质薄的窗帘。具有天然质感和通透感。
价格表 → P124 **1**

功能材料窗帘



聚酯纤维双层织褶皱窗帘
 聚酯纤维100%【洗衣机(洗衣网)】
 采用不易透光的聚酯纤维纱线进行高密度针织。
 价格表 → P124



聚酯纤维提花褶皱窗帘
 聚酯纤维100%【洗衣机(洗衣网)】
 具有粗涩的质感和混色风格特点。
 价格表 → P124



聚酯纤维竹节褶皱窗帘
 聚酯纤维100%【洗衣机(洗衣网)】
 纬线采用竹节纱, 面料凹凸分明、富有层次。
 价格表 → P124



聚酯纤维方平组织褶皱窗帘
 聚酯纤维100%【洗衣机(洗衣网)】
 将纱线织成格子形状, 使面料表面具有立体感。
 价格表 → P124



聚酯纤维提花格子窗帘
 聚酯纤维100%【洗衣机(洗衣网)】
 细小菱形纹路的纹理是其特点。
 价格表 → P124



聚酯纤维麻平织褶皱窗帘
 聚酯纤维90%、亚麻10%
 使用混麻纱线织成的褶皱窗帘。
 价格表 → P124



聚酯纤维人字纹褶皱窗帘

聚酯纤维100% 【洗衣机(洗衣网)】

通过调整编织方法和染色方法,使面料具有轻盈和立体的特点。

价格表 → P124 **1**

NEW



聚酯纤维青年布褶皱窗帘

聚酯纤维100% 【洗衣机(洗衣网)】

使用了竹节纱线,其特点是简单自然。

价格表 → P124 **2**

NEW



聚酯纤维加工混色纱线褶皱窗帘

聚酯纤维100% 【洗衣机(洗衣网)】

编织过程中加入特殊纱线,使面料具有厚实感和温柔感的特点。

价格表 → P124 **2**

NEW

蕾丝



聚酯纤维蜂窝纹褶皱窗帘

聚酯纤维100%【洗衣机(洗衣网)】

采用层次感分明的蜂窝纹面料,质感蓬松。质地为易于打理的聚酯纤维面料。

价格表 → P124 



聚酯纤维光面褶皱窗帘

聚酯纤维100%【洗衣机(洗衣网)】

使用有光泽感的聚酯纤维面料,不易通透是其特点。

价格表 → P124 



聚酯纤维亚麻褶皱窗纱

聚酯纤维95%、亚麻5%【洗衣机(洗衣网)】

使用加入亚麻、扁平纱线织成不易透光的窗帘。

价格表 → P124 



聚酯纤维网眼褶皱窗纱

聚酯纤维100%【洗衣机(洗衣网)】

具有透光良好,质地轻薄的特点。

价格表 → P124 



聚酯纤维麻薄纱褶皱窗帘

聚酯纤维95%、亚麻5%【洗衣机(洗衣网)】

聚酯纤维织线上加入亚麻素材,质感蓬松,形成自然风格。

价格表 → P124 



聚酯纤维褶皱窗纱

聚酯纤维100%【洗衣机(洗衣网)】

使用质地轻薄的织线编织而成。

价格表 → P124 

确定窗帘定制尺寸的方法

- 以1cm为单位接受定制。
- 从接受订单到交付产品,需要4~5周左右。(如果收货地址位于偏远地区,可能需要更长时间。)
- 定制产品属于特殊订单,订购之后不支持尺寸变更,且无法取消订单,敬请知悉。

STEP 1 确定打开方式。

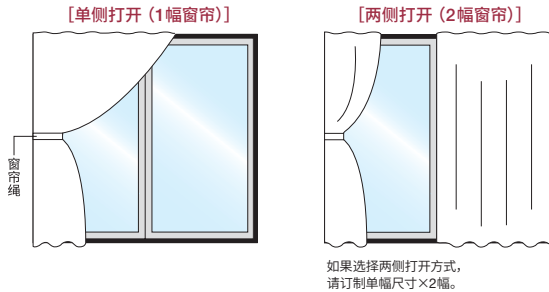

【关于成品尺寸】

由于面料特性及湿度等原因,会出现以下情况,敬请知悉。

- 成品尺寸会出现约±1cm程度的误差。
- 在湿度较大的情况下,窗帘可能出现伸长的现象。
- 根据不同洗涤方式,可能发生质感变化及缩水现象。

【关于面料的拼接】

如果定制宽度大于101cm,出于面料宽度的考虑,需要对面料进行拼接缝制。详细内容请参阅P124。

STEP 2 测量长度和宽度。

宽度:测量窗帘轨道两端的距离。 长度:根据窗户的形状进行测量。

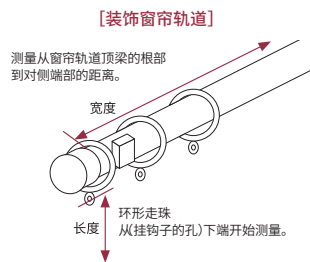
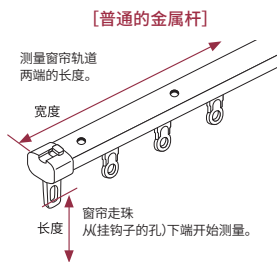
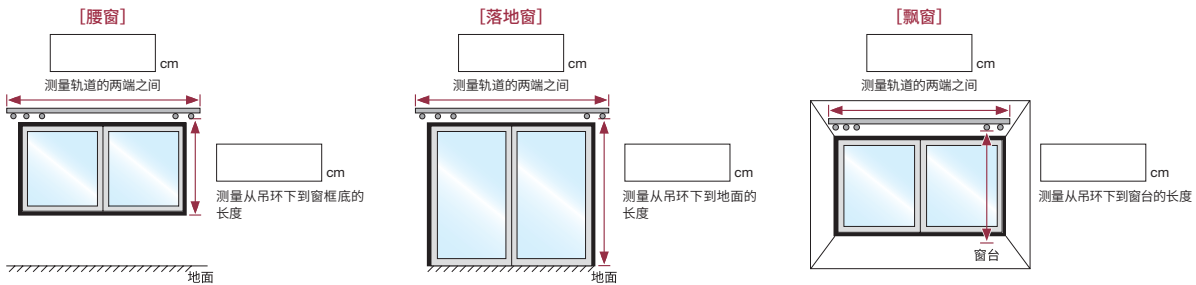

【尺寸确认表】

项目	类型	窗帘轨道的长度	尺寸调整	订制尺寸
宽度	褶皱		× 1.05	cm
项目	类型	距离吊环下缘的长度	尺寸调整	订制尺寸
长度	腰窗		+ 15~20cm	cm
	落地窗		- 2cm	cm
	飘窗		- 2cm	cm

※选择两侧打开式窗帘时,宽度取一半的值。

※花边窗帘的测量尺寸应比厚型窗帘尺寸小2cm。

※相比于定制尺寸,所交付成品的总长度在正面安装方式下长4cm,在天花板安装方式下长1cm。

STEP 3 选择悬挂方式。

【隐藏窗帘轨道的悬挂方式】

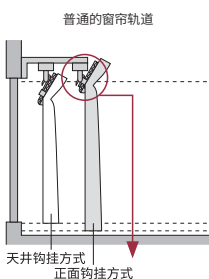

“正面钩挂方式”是使窗帘覆盖窗帘轨道,使其不可见的安装方式。
所交付成品的总长度比定制尺寸长4cm。

“天井钩挂方式”是使窗帘轨道可见的安装方式。
所交付成品的总长度比定制尺寸长1cm。

【使窗帘轨道外露的悬挂方式】

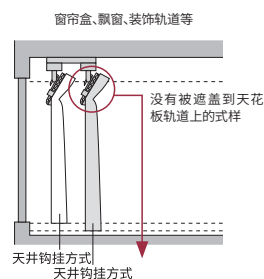

【配件】

定制的窗帘配有以下配件。

	可调节窗帘钩	绑带
厚型	○	○
花边	○	×

可调节窗帘钩 (褶皱窗帘用)

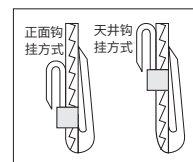
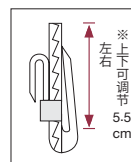

※正面钩挂方式和天井钩挂方式的
可调节窗帘钩位置不同。

無印良品官方网络商城

您也可下载MUJI passport App, 购买您喜爱的商品。

本商品目录册中的显示价格不含配送费。配送费另外收取。
商品目录册中的价格存在有效期。部分商品暂不做网络销售。

24小时服务网站地址

www.muji.com.cn/cn/store/

网络商城订货相关咨询窗口

邮箱: EC-Service@muji.com.cn

网络商城客服中心: ☎ 400-920-9299

周一至周五 10:00-22:00 周六周日及节假日 10:00-18:00 ※不接受电话预订。

無印良品商品目录册中刊登的商品
暂未全部上线官方网络商城。

[1] App端购物流程简介

1 用户注册

下载 MUJI passport App,
进行新用户注册



2 进入商城

点击底部导航栏中商城图
标



3 分类搜索

分类导航中可以通过类别查
看对应商品



左图上方红框中从左到右依次是:

- 商品分类导航
查看所有类别的商品
- 搜索商品
条码、关键字、扫码搜索
- 消息通知
商城相关的通知
- 购物车
- 用户
商城帐号信息、订单信息、客服联系

4 浏览商品

可以查看商品简介、参数、
尺码信息、可咨询客服



5 加购商品

点击立即购买或加入购物车,
选择颜色、尺码、数量



6 购物车

进入购物车, 右上角编辑可
修改商品清单, 左滑商品可
删除



7 订单结算

填写收货地址后点击去结算
提交订单, 跳转支付宝/微
信支付



8 订单查询

点击商城页顶部导航栏“用
户”, 查看订单状态、联系
客服、查看常见问题



用户信息与地址管理

查看全部订单状态和售后申请

可以在线联系客服或致电客服

查看网络商城和 MUJI passport
相关的问题

[2]关于优惠或折扣

■ 如何享受优惠或折扣

当顾客的订单满足系统设置的优惠或折扣条件，在订单结算时，会自动对总价实行折扣或优惠的扣除计算。

■ 优惠或折扣的获得方式

通过无印良品官方网站、MUJI passport、官方微信、官方微博等渠道获取相关信息。

■ 优惠或折扣的注意事项

享受优惠或折扣的订单开具发票时，其所抵扣的金额不计入发票金额。在国家相关法律法规允许的情况下，优惠或折扣的最终解释权归无印良品（上海）商业有限公司所有。

■ 优惠或折扣后发生退货

发生退货时，优惠或折扣部分按照价格分摊进行退款。

[3]关于订单变更

■ 取消订单

订单状态为未支付时，请在“我的订单”页面或者各个订单的订单详情页面点击【取消订单】。

订单取消申请一旦提交成功，将无法恢复。

下单后 2 小时内未付款，订单自动取消。

■ 修改订单

订单状态为未发货时，可联系网络商城客服中心修改配送信息。订单内商品无法修改或合并。

订单状态为已发货时，将不支持修改订单操作。

[4]关于配送

■ 配送时限与费用

订单从仓储中心发出，快递公司揽收包裹至派送到顾客手中，不同城市的时限不同。

长三角地区（江浙沪）重点城市配送预计 1~2 天送达。

其他省市配送预计 2~3 天送达。

部分偏远地区、郊县配送预计 4~6 天送达。

除单笔订单满 100 元包邮外，运费的计算标准参考如下表格。

配送区域	运费
上海市、浙江省、江苏省、安徽省	9 元
北京市、天津市、重庆市、陕西省、山西省、江西省、河南省、河北省、四川省、山东省、辽宁省、湖南省、湖北省、广东省、福建省、云南省、青海省、宁夏、内蒙古、吉林省、黑龙江省、海南省、贵州省、广西省、甘肃省、新疆、西藏	11 元

目前配送范围仅限中国大陆地区，港澳台及海外暂不支持。

■ 配送日期的指定

订单含大型商品时，发货前网络商城客服中心会联系顾客订单内的电话，确定具体配送日期。

[5]关于发票

■ 如需开具增值税普通发票

订单确认收货后，请扫描购物明细单上的开票二维码，按提示开具电子发票。

发生退换货时，原发票自动作废。申请换货及部分退货的顾客请在收到换货后重新扫码开票。

订单开票金额为订单实际支付金额。

■ 如需开具增值税专用发票

订单确认收货后，请联系网络商城客服中心开具发票，需提供以下信息。

订单号、公司名称、纳税人识别号、注册地址、注册电话、开户行名称、开户行账号、发票抬头、收件地址、联系电话。

订单开票金额为订单实际支付金额。

现在马上注册! MUJI無印良品会员扩招中!

会员享受各种优惠。

MUJI passport 会员

下载客户端, 尝试全新购物体验

下载MUJI passport客户端, 可查找附近店铺, 检索或购买商品。当您在店铺、MUJI passport App、官方网络商城购物或在店铺签到时, 您的MUJI里程数会不断增加, 达到一定里程数时您将获赠相应的MUJI积分, 可用于兑换礼品等。

MUJI passport

- App store 是Apple Inc. 的服务软件。
- Android、Google Play是Google Inc.注册的商标。



建议系统环境: iOS 9 以上 Android 5.0 以上

官方网络商城会员

在官方网络商城购物, 可享受以下优惠

网上下单, 可以累积 MUJI passport 会员里程; 单笔消费购买满 100 元, 可以享受免费配送服务。

中国大陆地区61个城市实体店铺展开中。

无印良品(上海)商业有限公司200040, 上海市静安区南京西路1601号越洋广场35楼 ○刊登商品的规格、价格、发售时间、设计款式等可能会在未告知的情况下发生变更, 敬请谅解。
○由于印刷原因, 刊登商品图片仅供参考, 实物请以店铺展示为准。○不同门店的货品存货会有不同。因限量商品产生的断货, 还望予以谅解。○商品尺码等会存在些许个体差异, 敬请谅解。

商品目录发行: 2020年4月

更多商品信息, 请登录MUJI無印良品中文官网:

www.muji.com.cn